

## LANGUAGES

English.....	2
Italiano.....	20
Français.....	41
Deutsch .....	62
Español.....	82
Čeština.....	102
Ελληνικά.....	120
Nederlands.....	141
Polskie.....	161
Português.....	182
Slovak.....	202

## **SUMMARY**

SAFETY INFORMATION .....	2
SCRAPPING OLD APPLIANCES.....	10
Conformity.....	10
Energy Saving .....	11
PRODUCT OVERVIEW .....	12
Climate Class.....	12
MOVING YOUR UNIT .....	13
INSTALLATION INSTRUCTIONS.....	13
Door Space Requirements.....	13
Leveling the Unit.....	13
STARTING TO USE .....	13
OPERATION.....	14
Switching on your unit.....	14
Tips for keeping food in the unit .....	14
If you're not at home for a long time .....	14
CLEANING AND MAINTENANCE.....	15
Cleaning before first use .....	15
Defrosting.....	15
Cleaning the Interior and the Exterior of the Unit .....	15
Maintenance .....	16
REVERSING THE DOOR SWING .....	16
TROUBLESHOOTING .....	18

Thank you for purchasing this product.

Before using your refrigerator, please carefully read this instruction manual in order to maximize its performance. Store all documentation for subsequent use or for other owners. This product is intended solely for household use or similar applications such as:

- the kitchen area for personnel in shops, offices and other working environments
- on farms, by clientele of hotels, motels and other environments of a residential type
- at bed and breakfasts (B&B)
- for catering services and similar applications not for retail sale.

This appliance must be used only for purposes of storage of food, any other use is considered dangerous and the manufacturer will not be responsible for any omissions. Also, it is recommended that you take note of the warranty conditions.

## SAFETY INFORMATION

**This guide contains many important safety information. Please, we suggest you keep these instructions in a safe place for easy reference and a good experience with the appliance. The refrigerator contains a refrigerant gas (R600a: isobutane) and insulating gas (cyclopentane), with high compatibility with the environment, that are, however, inflammable.**



**Caution: risk of fire**

**If the refrigerant circuit should be damaged:**

- **Avoid opening flames and sources of ignition.**

**Thoroughly ventilate the room in which the appliance is situated**

**Percentage running**

**WARNING!**

- **Care must be taken while cleaning/carrying the appliance to avoid touching the**

**condenser metal wires at the back of the appliance, as you might injure your fingers and hands or damage your product.**

- **This appliance is not designed for stacking with any other appliance. Do not attempt to sit or stand on top of your appliance as it is not designed for such use. You could injure yourself or damage the appliance.**
- **Make sure that mains cable is not caught under the appliance during and after carrying/moving the appliance, to avoid the mains cable becoming cut or damaged.**
- **When positioning your appliance take care not to damage your flooring, pipes, wall coverings etc. Do not move the appliance by pulling by the lid or handle. Do not allow children to play with the appliance or tamper with the controls. Our company declines to accept any liability should the instructions not be followed.**
- **Do not install the appliance in humid, oily or dusty places, nor expose it to direct sunlight and to water.**
- **Do not install the appliance near heaters or inflammable materials.**
- **If there is a power failure do not open the lid. Frozen food should not be affected if the failure lasts for less than 20 hours. If the failure is longer, then the food should be checked and eaten immediately or cooked and then refrozen.**
- **If you find that the lid of the chest freezer is**

**difficult to open just after you have closed it, don't worry. This is due to the pressure difference which will equalize and allow the lid to be opened normally after a few minutes.**

- Do not connect the appliance to the electricity supply until all packing and transit protectors have been removed.**
- Leave to stand for at least 4 hours before switching on to allow compressor oil to settle if transported horizontally.**
- This freezer must only be used for its intended purpose (i.e. storing and freezing of edible foodstuff).**
- Do not store medicine or research materials in the Wine Coolers. When the material that requires a strict control of storage temperatures is to be stored, it is possible that it will deteriorate or an uncontrolled reaction may occur that can cause risks.**
- Before performing any operation, unplug the power cord from the power socket.**
- On delivery, check to make sure that the product is not damaged and that all the parts and accessories are in perfect condition.**
- If in the refrigeration system a leak is noted, do not touch the wall outlet and do not use open flames. Open the window and let air into the room. Then call a service center to ask for repair.**
- Do not use extension cords or adapters.**
- Do not excessively pull or fold the power**

- cord or touch the plug with wet hands.**
- **Do not damage the plug and/or the power cord; this could cause electrical shocks or fires.**
  - **If the supply cord is damaged, it must be replaced by the manufacturer, its service agent or similarly qualified person in order to avoid a hazard.**
  - **Do not place or store inflammable and highly volatile materials such as ether, petrol, LPG, propane gas, aerosol spray cans, adhesives, pure alcohol, etc. These materials may cause an explosion.**
  - **Do not use or store inflammable sprays, such as spray paint, near the Wine Coolers. It could cause an explosion or fire.**
  - **Do not place objects and/or containers filled with water on the top of the appliance.**
  - **We do not recommend the use of extension leads and multi-way adapters.**
  - **Do not dispose of the appliance on a fire. Take care not to damage, the cooling circuit/pipes of the appliance in transportation and in use. In case of damage do not expose the appliance to fire, potential ignition source and immediately ventilate the room where the appliance is situated.**
  - **The refrigeration system positioned behind and inside the Wine Coolers contains refrigerant. Therefore, avoid damaging the tubes.**
  - **Do not use electrical appliances inside the**

**food storage compartments of the appliance, unless they are of the type recommended by the manufacturer.**

- **Do not damage the refrigerant circuit.**
- **Do not use mechanical devices or other means to accelerate the defrosting process, other than those recommended by the manufacturer.**
- **Do not use electrical appliances inside the food storage compartments, unless they are of the type recommended by the manufacturer.**
- **Do not touch internal cooling elements, especially with wet hands, to avoid cracks or injuries.**
- **Maintain the ventilation openings in the appliance enclosure or in the built-in structure, free of obstruction.**
- **Do not use pointed or sharp-edged objects such as knives or forks to remove the frost.**
- **Never use hairdryers, electrical heaters or other such electrical appliances for defrosting.**
- **Do not scrape with a knife or sharp object to remove frost or ice that occurs. With these, the refrigerant circuit can be damaged, the spill from which can cause a fire or damage your eyes.**
- **Do not use mechanical devices or other equipment to hasten the defrosting process.**
- **Absolutely avoid the use of open flame or electrical equipment, such as heaters, steam**

**cleaners, candles, oil lamps and the like in order to speed up the defrosting phase.**

- **Never use water wash the compressor position, wipe it with a dry cloth thoroughly after cleaning to prevent rust.**
- **It is recommended to keep the plug clean, any excessive dust residues on the plug can be the cause fire.**
- **The product is designed and built for domestic household use only.**
- **The guarantee will be void if the product is installed or used in commercial or non-residential domestic household premises.**
- **The product must be correctly installed, located and operated in accordance with the instructions contained in the User Instructions Booklet provided.**
- **The guarantee is applicable only to new products and is not transferable if the product is resold.**
- **Our company disclaims any liability for incidental or consequential damages.**
- **The guarantee does not in any way diminish your statutory or legal rights.**
- **Do not perform repairs on this Wine Coolers. All interventions must be performed solely by qualified personnel.**
- **If you are discarding an old product with a lock or latch fitted to the door, ensure that it is left in a safe condition to prevent the entrapment of children.**
- **This appliance can be used by children aged**



**from 8 years and above and by persons with reduced physical, sensory or mental capabilities or with a lack of experience and knowledge; provided that they have been given adequate supervision or instruction concerning how to use the appliance in a safe way and understand the hazards involved.**

- **Children should not play with the appliance. Cleaning and user maintenance should not be made by children without supervision.**
- **Locks :If your Fridge/Freezer is fitted with a lock, to prevent children being entrapped keep the key out of reach and not in the vicinity of the appliance. If disposing of an old Fridge/Freezer break off any old locks or latches as a safeguard.**

- **Children aged from 3 to 8 years are allowed to load and unload this appliance.**

**WARNING! When positioning the appliance, ensure the supply cord is not trapped or damaged.**

**WARNING! Do not locate multiple portable socket-outlets or portable power supplies at the rear of the appliance.**

**To avoid contamination of food, please respect the following instructions**

- **Opening the door for long periods can cause a significant increase of the temperature in the compartments of the appliance.**
- **Clean regularly surfaces that can come in**

**contact with food and accessible drainage systems.**

- **Clean water tanks if they have not been used for 48h; flush the water system connected to a water supply if water has not been drawn for 5 days.**
- **Store raw meat and fish in suitable containers in the refrigerator, so that it is not in contact with or drip onto other food.**
- **Two-star frozen-food compartments(if they are presented in the appliance) are suitable for storing pre-frozen food, storing or making ice-cream and making ice cubes.**
- **One-, two- and three -star compartments (if they are presented in the appliance) are not suitable for the freezing of fresh food.**
- **If the appliance is left empty for long periods, switch off, defrost, clean, dry and leave the door open to prevent mould developing within the appliance.**

**WARNING! During using, service and disposal the appliance, please pay attention to symbol as left side, which is located on rear of appliance (rear panel or compressor).**

**It's risk of fire warning symbol. There are flammable materials in refrigerant pipes and compressor.**

**Please be far away fire source during using, service and disposal.**

- **The necessity that, for doors or lids fitted with locks and keys, the keys be kept out of the reach of children and not in the vicinity of**

**the refrigerating appliance, in order to prevent children from being locked inside .**

- **For a freestanding appliance: this refrigerating appliance is not intended to be used as a built-in appliance.**
- **This product contains a light source of energy efficiency class (F)**

## **SCRAPPING OLD APPLIANCES**



This appliance is marked according to the European directive 2012/19/EU on Waste Electrical and Electronic Equipment (WEEE).

WEEE contains both polluting substances (which can cause negative consequences for the environment) and basic components (which can be re-used). It is important to have WEEE subjected to specific treatments, in order to remove and dispose properly all pollutants, and recover and recycle all materials.

Individuals can play an important role in ensuring that WEEE does not become an environmental issue; it is essential to follow some basic rules:

- WEEE should not be treated as household waste;
- WEEE should be handed over to the relevant collection points managed by the municipality or by registered companies. In many countries, for large WEEE, home collection could be present.

In many countries, when you buy a new appliance, the old one may be returned to the retailer who has to collect it free of charge on a one-to-one basis, as long as the equipment is of equivalent type and has the same functions as the supplied equipment.

## **Conformity**

By placing the **CE** mark on this product, we are confirming compliance to all relevant European safety, health and environmental requirements which are applicable in legislation for this product.

## Energy Saving

For better energy saving we suggest :

- Installing the appliance away from heat sources and not exposed to direct sunlight and in a well ventilated room.
- Avoid putting hot food into the refrigerator to avoid increasing the internal temperature and therefore causing continuous functioning of the compressor.
- Do not excessively stuff foods so as to ensure proper air circulation.
- Defrost the appliance in case there is ice to facilitate the transfer of cold.
- In case of absence of electrical energy, it is advisable to keep the refrigerator door closed.
- Open or keep the doors of the appliance open as little as possible
- Avoid adjusting the setting to temperatures too cold.
- Remove dust present on the rear of the appliance
- The refrigerating appliances might not operate consistently (possibility of defrosting of contents or temperature becoming too warm in the frozen food compartment) when sited for an extended period of time below the cold end of the range of temperatures for which the refrigerating appliance is designed.
- Effervescent drinks should not be stored in food freezer compartments or cabinets or in low-temperature compartments or cabinets, and some products such as water ices should not be consumed too cold;
- Not exceed the storage time(s) recommended by the food manufacturers for any kind of food and particularly for commercially quick-frozen food in food-freezer and frozen-food storage compartments or cabinets;
- Take the precautions necessary to prevent an undue rise in the temperature of the frozen food while defrosting the refrigerating appliance, such as wrapping the frozen food in several layers of newspaper.
- A rise in temperature of the frozen food during manual defrosting, maintenance or cleaning could shorten the storage life.

# PRODUCT OVERVIEW

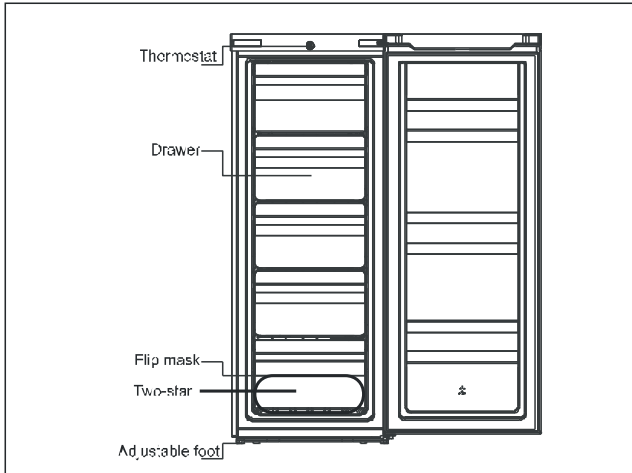

The most energy-saving configuration requires drawers, food box and shelves to be positioned in the product, please refer to the above pictures.

\*The picture above is only for reference. The actual configuration will depend on the physical product or statement by the distributor

## Climate Class

The appliance is designed to operate at the limited range of ambient temperature, depending on climate zones. Do not use the appliance at the temperature out of the limit. Climate class of your appliance is indicated on the label with technical description inside the fridge compartment.

Climate Class	Amb. T. (°C)	Amb. T. (°F)
SN	From 10 to 32	From 50 to 90
N	From 16 to 32	From 61 to 90
ST	From 16 to 38	From 61 to 100
T	From 16 to 43	From 61 to 110

- extended temperate: 'this refrigerating appliance is intended to be used at ambient temperatures ranging from 10 °C to 32 °C';
- temperate: 'this refrigerating appliance is intended to be used at ambient temperatures ranging from 16 °C to 32 °C';
- subtropical: 'this refrigerating appliance is intended to be used at ambient temperatures ranging from 16 °C to 38 °C';
- tropical: 'this refrigerating appliance is intended to be used at ambient temperatures ranging from 16 °C to 43 °C';

## MOVING YOUR UNIT

Hold the unit around its sides or base when moving it. Under no circumstances, it should be lifted by holding the edges of the top surface

The appliance should be transported only in a vertical upright position. The packing as supplied must be intact during transportation. If during the course of transport the product has been transported horizontally, it must only be laid on its left hand side (when facing the door front) and it must not be operated for at least 2 hours to allow the system to settle after the appliance is brought back to upright position.

1. Failure to comply with the above instructions could result in damage occurring to the appliance. The manufacturer will not be held responsible if these instructions are disregarded.
2. The appliance must be protected against rain, moisture and other atmospheric influences.

## INSTALLATION INSTRUCTIONS

1. If possible avoid placing the appliance near cookers, radiators or in direct sunlight as this will cause the compressor to run for long periods.
2. Make sure that sufficient room, with an average temperature of between 16°C and 32°C, is provided around the appliance to ensure free air circulation. Ideally, a space of no less than 10cm on the back, 10cm on the sides and 30 cm on the top of the unit should be left.
3. The appliance should be located on a smooth surface.
4. It is forbidden to use the refrigerator outdoors.

## Door Space Requirements

The unit's door must be able to open fully as shown. Spare enough space for convenient opening of the doors and drawers.

W×D≥902×1052mm

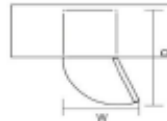

## Leveling the Unit

To do this, adjust the two leveling feet at the front of the unit. If the unit is not level, the door and magnetic seal alignments will not be covered properly.

Make sure that the foot touches the ground before use.

Adjusting procedures:

- a. Turn the feet clockwise to raise the refrigerator;
- b. Turn the feet counterclockwise to lower the refrigerator;
- c. Adjust the right and left feet based on the procedures above to a horizontal level

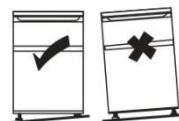

## STARTING TO USE

Before you starting to use the freezer, please check that:

1. The interior is dry and air can circulate freely at the rear.
2. Clean the interior as recommended under "TAKE CARE" section (electric parts of the refrigerator can only be wiped by dry cloth).
3. Do not switch on until 2 hours after moving the fridge/freezer.
4. Before connecting the refrigerator check that the socket is compatible with the plug supplied with the unit

5. Before storing foods in your refrigerator, turn the refrigerator on and wait for 24 hours, to make sure it is working properly and to allow the Fridge/Freezer to fail to the correct temperature.

## OPERATION

### Switching on your unit

The temperature selector knob is located on the middle of the upper beam.

- Setting “Min”: Less Cool Temperature
- Setting “Mid”: Normal Operation (adequate for most situations)
- Setting “Max”: Coolest Temperature

During high ambient temperature: it may be necessary to set the thermostat to the coolest setting (position “MAX”). This may cause the compressor running continuously in order to maintain a low temperature in the cabinet.

For the first time you install your refrigerator, set the thermostat knob at “MID”. Give your refrigerator time to cool down completely before adding food. It is the best to wait 24 hours before adding food. The thermostat knob controls the temperature. When the thermostat control knob is set to “OFF”, the refrigerator will not be running.

### Tips for keeping food in the unit

**Take extra care with meat and fish:** cooked meats should always be stored on a shelf above raw meats to avoid bacterial transfer. Keep raw meats on a plate which is large enough to collect juices and cover it with cling film or foil.

**Leave space around food:** this allows cold air to circulate around the Fridge, ensuring all parts of the Fridge are kept cool.

**Wrap up food!:** to prevent transfer of flavors and drying out, food should be separately packed or covered. Fruit and vegetables need not be wrapped.

**Pre-cooked food should be cooled properly:** allow pre-cooked food to cool down before placing in the Fridge. This will help to stop the internal temperature of the Fridge from rising.

**Shut the door!:** to prevent cold air escaping, try to limit the number of times you open the door. When returning from shopping, sort foods to be kept in your Fridge before opening the door. Only open the door to put food in or take it out.

### If you're not at home for a long time

- Turn off the refrigerator first and then unplug the unit from the wall outlet.
- Remove all the food.
- Clean the refrigerator.
- Leave the lid open slightly to avoid possible formation of condensation, mold, or odors.
- Use extreme caution in the case of children. The unit should not be accessible to child’s play.
- Short vacations: Leave the refrigerator operating during vacations of less than three weeks.
- Long vacations: If the appliance will not be used for several months, remove all food and unplug the power cord. Clean and dry the interior thoroughly. To prevent odor

and mold growth, leave the door open slightly: blocking it open if necessary or have the door removed.

## **CLEANING AND MAINTENANCE**

### **Cleaning before first use**

Rinse with warm water using a 'Wrung-out' sponge or cloth. Wash the shelves and salad bin in warm soapy water and dry completely before replacing in the unit. Clean the exterior of the unit with a damp cloth.

### **Defrosting**

- Power off the refrigerator.
- Remove the food from the refrigerator and place it properly to prevent food from melting.
- Clear the drain pipe (to use soft materials to prevent damage to the liner), Prepare the water containers for defrosting. (pay attention to clean the compressor compartment water draining tray, avoiding overflow to the ground).
- You can use the natural temperature for the natural defrost, you can also use the ice shovel to eliminate the frost (to use plastic or wooden ice shovel, for avoiding damage to the liner or pipe)
- You can also use the appropriate amount of hot water to speed up the defrost, with a dry towel to dry the water after defrosting.
- After defrosting, put back the foods in cabinet, and power on the refrigerator.

### **Cleaning the Interior and the Exterior of the Unit**

- Dusts behind the refrigerator and on the ground shall be timely cleaned to improve the cooling effect and energy saving.
- Check the door gasket regularly to make sure there are no debris. Clean the door gasket with a soft cloth dampened with soapy water or diluted detergent.
- The interior of the refrigerator should be cleaned regularly to avoid odor.
- Please turn off the power before cleaning interior, remove all foods, drinks ,shelves, drawers, etc.
- Use a soft cloth or sponge to clean the inside of the refrigerator, with two tablespoons of baking soda and a quart of warm water. Then rinse with water and wipe clean. After cleaning, open the door and let it dry naturally before turning on the power.
- For areas that are difficult to clean in the refrigerator (such as narrow sandwiches, gaps or corners), it is recommended to wipe them regularly with a soft rag, soft brush, etc. and when necessary, combined with some auxiliary tools (such as thin sticks) to ensure no contaminants or bacterials accumulation in these areas.
- Do not use soap, detergent, scrub powder, spray cleaner, etc., as these may cause odors in the interior of the refrigerator or contaminated food.
- Clean the bottle frame, shelves and drawers with a soft cloth dampened with soapy water or diluted detergent. Dry with a soft cloth or dry naturally
- Wipe the outer surface of the refrigerator with a soft cloth dampened with soapy water, detergent, etc., and then wipe dry.
- Do not use hard brushes, clean steel balls, wire brushes, abrasives(such as toothpastes), organic solvents (such as alcohol, acetone, banana oil, etc.), boiling water, acid or alkaline items, which may damage the fridge surface and interior. Boiling water and organic solvents such as benzene may deform or damage plastic parts.



- Do not rinse directly with water or other liquids during cleaning to avoid short circuits or affect electrical insulation after immersion.

## Maintenance

The unit should be serviced by an authorized engineer and only genuine spare parts should be used. Under no circumstances should you attempt to repair the unit yourself. Repairs carried out by inexperienced persons may cause injury or serious malfunction. Contact a qualitatively technician.

## REVERSING THE DOOR SWING

**Tools required:** Phillips style screwdriver / Flat-blade screwdriver / Hexagonal spanner/ Hexagonal socket wrench

1. Remove the right top hinge cover

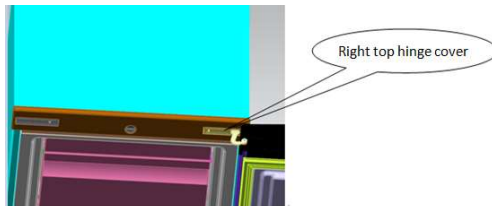

2. Remove the screws fixed the top-hinge with cross-slot screwdriver.

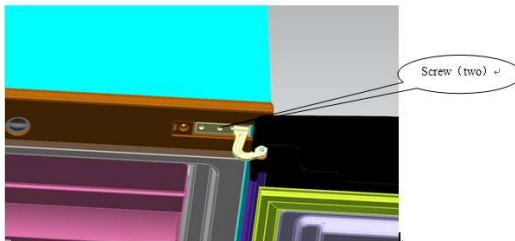

3. Replace the top-hinge and the top-door limit block and the door bearing bush to the other side.
  - A. Remove the nut with sleeve. Take off the washer then remove the axes to the other side and fixed. Remove the door limit block

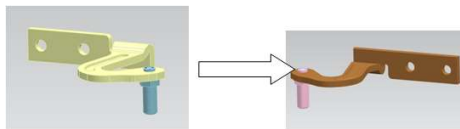

- B. Please taking out another door limit block, with screw mounting to the door

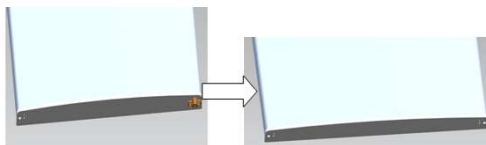

- C. Please taking out another door limit block, with screw mounting to the door



4. Disassemble the screws fixed the bottom-hinge with cross-slot screwdriver .

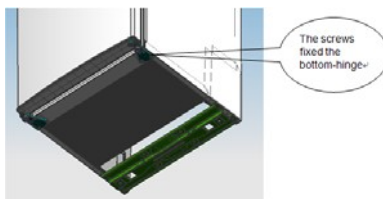

Note: the refrigerator-freezer incline angle less  $45^{\circ}$  .

5. Replace the bottom hinge to the other side then fix it with screws .

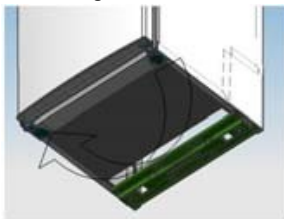

6. Set the bottom door right position, fix the mid-hinge.

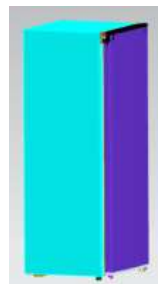

7. Set the top door right position, fix the top-hinge and the cover.



8. Replace the leveler to the other side and adjust it to make sure the cabinet level.

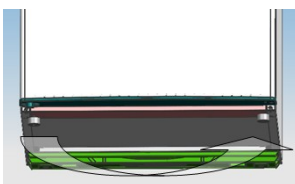

## TROUBLESHOOTING

The following simple issues can be handled by the user. Please call the after-sale service department if the issues are not settled.

Inoperation	<ul style="list-style-type: none"> <li>• Check whether the freezer is plugged and connected to power</li> <li>• Low voltage</li> <li>• Failure power or tripping circuit</li> </ul>
Odor	<ul style="list-style-type: none"> <li>• Odorous food should be closely wrapped</li> <li>• Food is rotten</li> <li>• The interior shall be cleaned</li> </ul>
Long-term operation of compressor	<ul style="list-style-type: none"> <li>• It is normal that refrigerator operates for longer time in summer when the ambient temperature is higher;</li> <li>• Do not put too much food in the freezer at one time;</li> <li>• Do not put foods until they are cooled;</li> <li>• Frequent opening of refrigerator door.</li> </ul>
The illuminating light is not working	<ul style="list-style-type: none"> <li>• Check whether the freezer is plugged and connected to power</li> <li>• Check whether the light is damaged</li> </ul>
The refrigerator door cannot be properly closed.	<ul style="list-style-type: none"> <li>• The freezer door is stuck by food packages;</li> <li>• There is too much food;</li> </ul>
Loud noises	<ul style="list-style-type: none"> <li>• These noises are caused by the circulation of the refrigerant liquid in the cooling system. This is</li> </ul>

	<p>normal</p> <ul style="list-style-type: none"> <li>• Checked whether the food is leveled and whether the refrigerator is balanced</li> <li>• Check whether the refrigerator parts are properly placed</li> </ul>
The refrigerator emits heat	<ul style="list-style-type: none"> <li>• This is caused by the radiation of the condenser, and it is a normal phenomenon.</li> </ul>
Condensation	<ul style="list-style-type: none"> <li>• It may detected on the exterior surface and door seals of the freezer when the ambient humidity is high, this is a normal phenomenon, wipe away with a dry towel. If the problem continues, please contact a qualified technician for assistance.</li> </ul>
Buzz	<ul style="list-style-type: none"> <li>• It is generated by running compressor specially when starting up or shutting down</li> </ul>

**Dear customer**

If you want to return or replace the product, please contact the store where you buy.  
(Remember to bring the purchase invoice)

## **SOMMARIO**

INFORMAZIONI DI SICUREZZA .....	21
SMALTIMENTO DEGLI ELETTRODOMESTICI USATI .....	30
Conformità.....	30
Risparmio energetico.....	31
PANORAMICA DEL PRODOTTO.....	32
Classe climatica .....	32
SPOSTAMENTO DELL'ELETTRODOMESTICO .....	33
ISTRUZIONI PER L'INSTALLAZIONE.....	33
Requisiti di spazio porta.....	33
Livellamento dell'unità.....	33
PRIMO UTILIZZO .....	34
USO .....	34
Accensione dell'elettrodomestico.....	34
Suggerimenti per la conservazione degli alimenti.....	34
Assenza da casa per lunghi periodi.....	35
PULIZIA E MANUTENZIONE .....	35
Pulizia prima del primo utilizzo .....	35
Sbrinamento .....	35
Pulizia dell'interno e dell'esterno dell'elettrodomestico.....	35
Assistenza .....	36
INVERSIONE DEL SENSO DI APERTURA DELLA PORTA FRIGO.....	36
RISOLUZIONE DEI PROBLEMI .....	39

Vi ringraziamo per aver scelto questo nostro prodotto.

Prima di utilizzare il frigorifero, leggere il presente manuale di istruzioni per massimizzare le prestazioni del prodotto. Riporre tutta la documentazione per utilizzo futuro o per i successivi proprietari. Questo apparecchio è destinato unicamente in ambiente domestico o per applicazioni simili quali:

- la zona cucina destinata al personale di negozi, uffici e altri ambienti lavorativi
- di beauty farm, alla clientela di hotel, motel e altri ambienti di tipo residenziale
- nei Bed&Breakfast (B&B)
- per servizi di catering ed applicazioni simili esclusa la vendita al dettaglio.

Questo elettrodomestico deve essere utilizzato unicamente per la conservazione degli alimenti; qualsiasi altro uso è considerato pericoloso e il produttore non è ritenuto responsabile per eventuali omissioni. Si consiglia anche di leggere con attenzione le condizioni di garanzia.

## **INFORMAZIONI DI SICUREZZA**

**Questa guida contiene molte importanti informazioni sulla sicurezza. Si consiglia di conservare queste istruzioni in un luogo sicuro per una facile consultazione e una buona esperienza con l'elettrodomestico. Il frigorifero contiene un gas refrigerante (R600a: isobutano) e gas isolante (ciclopentano) con elevata compatibilità con l'ambiente. Tuttavia, questi gas sono infiammabili.**



### **Pericolo di incendio**

**Se il circuito refrigerante viene danneggiato:**

- **Evitare fiamme libere e fonti di accensione. Ventilare accuratamente il locale in cui si trova l'elettrodomestico**

## **AVVERTENZA!**

- **Durante la pulizia/il trasporto dell'elettrodomestico è necessario prestare attenzione a non toccare i fili metallici del condensatore sul retro dell'elettrodomestico, in quanto si rischia di ferirsi le dita e le mani o di danneggiare il prodotto.**
- **Questo elettrodomestico non è progettato per essere impilato su altri elettrodomestici. Non tentare di sedersi o stare in piedi sopra l'elettrodomestico in quanto non è stato progettato per tale uso. Potreste ferirvi o danneggiare l'elettrodomestico.**
- **Accertarsi che il cavo di rete non sia impigliato sotto l'elettrodomestico durante e dopo il trasporto/spostamento, per evitare che il cavo di rete venga tagliato o danneggiato.**
- **Durante il posizionamento dell'elettrodomestico fare attenzione a non danneggiare il pavimento, le tubazioni, i rivestimenti delle pareti, ecc... Non muovere l'elettrodomestico tirando per il coperchio o la maniglia. Non permettere ai bambini di giocare con l'elettrodomestico o di manomettere i comandi. La nostra azienda declina ogni responsabilità in caso di mancata osservanza delle istruzioni.**
- **Non montare l'elettrodomestico in ambienti polverosi, in presenza di olio o umidità, non esporlo alla luce solare diretta e all'acqua.**

- **Non montare l'elettrodomestico vicino a stufe o materiali infiammabili.**
- **In caso di mancanza di corrente non aprire il coperchio. Gli alimenti congelati non dovrebbero risentirne se il guasto dura meno di 20 ore. Se il guasto è più lungo, allora il cibo dovrebbe essere controllato e mangiato immediatamente o cucinato e quindi ricongelato.**
- **Se trovate che il coperchio del congelatore orizzontale sia difficile da aprire subito dopo averlo chiuso, non preoccupatevi. Ciò è dovuto alla differenza di pressione che si bilancia e permette di aprire il coperchio normalmente dopo pochi minuti.**
- **Non collegare l'elettrodomestico alla rete elettrica prima di aver rimosso tutte le protezioni di imballaggio e di transito.**
- **Lasciare riposare per almeno 4 ore prima dell'accensione per consentire all'olio del compressore di depositarsi se trasportato orizzontalmente.**
- **Questo congelatore deve essere utilizzato solo per lo scopo previsto (conservazione e congelamento di alimenti commestibili).**
- **Non riporre medicine o materiali per la ricerca nelle cantinette. I materiali che richiedono un rigoroso controllo delle temperature di stoccaggio possono danneggiarsi o causare una reazione incontrollata potenzialmente pericolosa.**
- **Prima di ogni intervento occorre disinserire**



## **l'alimentazione elettrica all'elettrodomestico.**

- **Al momento della consegna, verificare che il prodotto non sia danneggiato e che tutte le parti e gli accessori siano in perfette condizioni.**
- **Se si rileva una perdita nel sistema di refrigerazione, non toccare la presa a muro e non usare fiamme libere. Aprire le finestre e aerare la stanza. Quindi, rivolgersi ad un centro di assistenza per richiedere la riparazione.**
- **Non usare prolunghe o adattatori.**
- **Non piegare troppo o tirare il cavo di alimentazione e non toccare la spina con le mani bagnate.**
- **Non danneggiare la spina e/o il cavo di alimentazione, si rischia di provocare elettrocuzioni o incendi.**
- **Se il cavo di alimentazione dell'elettrodomestico dovesse essere danneggiato, farlo sostituire dal produttore, dal suo servizio tecnico o da un tecnico qualificato, per evitare rischi.**
- **Non riporre o conservare materiali infiammabili o altamente volatili, quali etere, benzina, GPL, gas propano, lattine spray di aerosol, adesivi, alcool puro, ecc... Questi materiali possono provocare un'esplosione.**
- **Non conservare o riporre spray infiammabili, quali ad esempio le vernici a**

**spruzzo, in prossimità delle cantinette. Si rischia di provocare un'esplosione o un incendio.**

- **Non collocare oggetti e/o contenitori con acqua all'interno nella parte superiore dell'elettrodomestico.**
- **Si sconsiglia l'uso di prolunghe e adattatori multipli.**
- **Non smaltire l'elettrodomestico bruciandolo. Fare attenzione a non danneggiare il circuito o le tubazioni di raffreddamento dell'elettrodomestico durante il trasporto e l'uso. In caso di danni non esporre l'elettrodomestico al fuoco, potenziale fonte di accensione, e ventilare immediatamente il locale in cui si trova l'elettrodomestico.**
- **Il sistema di refrigerazione posizionato dietro e all'interno delle cantinette contiene refrigerante. Pertanto, evitare di danneggiare i tubi.**
- **Non usare apparecchi elettrici all'interno degli scomparti per la conservazione degli alimenti dell'elettrodomestico, se questi non sono del tipo consigliato dal produttore.**
- **Non danneggiare il circuito del refrigerante.**
- **Non usare dispositivi meccanici o altri strumenti artificiali per accelerare il processo di sbrinamento, diversi da quelli consigliati dal produttore.**
- **Non usare apparecchi elettrici all'interno degli scomparti per la conservazione degli alimenti, se questi non sono del tipo**

**raccomandato dal produttore.**

- **Non toccare gli elementi interni di raffreddamento, specialmente con le mani bagnate, per evitare crepe o lesioni.**
- **Mantenere libere da qualsiasi ostruzione le aperture di ventilazione nel luogo in cui si trova l'elettrodomestico o nella struttura nella quale è incassato.**
- **Non utilizzare oggetti appuntiti o acuminati come coltelli o forchette per rimuovere il ghiaccio.**
- **Non utilizzare mai asciugacapelli, riscaldatori elettrici o altri elettrodomestici per lo sbrinamento.**
- **Non utilizzare coltelli o oggetti acuminati per togliere il ghiaccio o la brina formati all'interno. Questi oggetti potrebbero danneggiare il circuito del refrigerante, e le fuoriuscite potrebbero incendiarsi o provocare danni agli occhi.**
- **Non utilizzare dispositivi meccanici o simili per accelerare il processo di sbrinamento.**
- **Evitare assolutamente di utilizzare fiamme libere o attrezzature elettriche, quali stufe, pulitrici a vapore, candele, lampade ad olio e simili per accelerare la fase di sbrinamento.**
- **Non usare mai acqua per lavare la zona del compressore, pulire accuratamente con un panno asciutto dopo la pulizia per evitare la formazione di ruggine.**
- **Si consiglia di mantenere pulita la spina:**

**eventuali residui di sporco sulla spia possono provocare incendi.**

- **Il prodotto è progettato e costruito solo per uso domestico.**
- **La garanzia è nulla se il prodotto è installato o utilizzato in locali domestici commerciali o non residenziali.**
- **Il prodotto deve essere installato, posizionato e utilizzato correttamente secondo le istruzioni contenute nel libretto di istruzioni per l'uso fornito.**
- **La garanzia è applicabile solo ai prodotti nuovi e non è trasferibile se il prodotto viene rivenduto.**
- **La nostra azienda declina ogni responsabilità per danni incidentali o consequenziali.**
- **La garanzia non riduce in alcun modo i vostri diritti legali o fondamentali.**
- **Non effettuare riparazioni su queste cantinette. Tutti gli interventi devono essere effettuati unicamente da personale qualificato.**
- **Se si getta un vecchio prodotto con serratura o fermo montato sulla porta, assicurarsi che venga lasciato in condizioni di sicurezza per evitare l'intrappolamento dei bambini.**
- **L'elettrodomestico può essere utilizzato da bambini di età superiore a 8 anni e da persone con ridotte capacità fisiche, sensoriali o mentali, oppure prive di**

**esperienza e conoscenza, se supervisionate o istruite riguardo all'uso dell'elettrodomestico in sicurezza, e se comprendono i rischi che derivano dall'uso dello stesso.**

- **I bambini non devono giocare con l'elettrodomestico. La pulizia e la manutenzione da parte dell'utente non possono essere effettuate da bambini senza supervisione.**
- **Serratura: se il frigorifero/congelatore è dotato di serratura, tenere la chiave fuori dalla portata di mano e non nelle vicinanze dell'elettrodomestico per evitare che i bambini rimangano intrappolati. Per lo smaltimento di un vecchio frigorifero/congelatore rompere le vecchie serrature o fermi di sicurezza.**
- **I bambini dai 3 agli 8 anni possono riempire e svuotare questo elettrodomestico.**

**AVVERTENZA! Durante il posizionamento dell'elettrodomestico, accertarsi che il cavo di alimentazione non resti impigliato o sia danneggiato.**

**AVVERTENZA! Non posizionare prese portatili multiple o alimentazioni di potenza portatili nella parte posteriore dell'elettrodomestico.**

**Per evitare la contaminazione degli alimenti, si prega di rispettare le seguenti istruzioni**

- **L'apertura prolungata della porta può causare un significativo aumento della temperatura nei vani**

**dell'elettrodomestico.**

- **Pulire regolarmente le superfici che possono venire a contatto con gli alimenti e i sistemi di scarico accessibili.**
- **Pulire i serbatoi dell'acqua se non sono stati utilizzati per 48 ore; sciacquare l'impianto idrico collegato alla rete idrica se l'acqua non è stata prelevata per 5 giorni.**
- **Conservare la carne e il pesce crudo in appositi contenitori in frigorifero, in modo che non vengano a contatto con altri alimenti o che non gocciolino su di essi.**
- **Gli scomparti per surgelati a due stelle (se presenti nell'elettrodomestico) sono adatti alla conservazione di alimenti pre-congelati, alla conservazione o alla preparazione di gelati e alla produzione di cubetti di ghiaccio.**
- **Gli scomparti a una, due e tre stelle (se presenti nell'elettrodomestico) non sono adatti al congelamento di alimenti freschi.**
- **Se l'elettrodomestico viene lasciato vuoto per lunghi periodi di tempo, spegnere, sbrinare, pulire, asciugare e lasciare la porta aperta per evitare che si formi muffa all'interno.**

**AVVERTENZA: Per evitare un pericolo dovuto all'instabilità dell'elettrodomestico, deve essere fissato secondo le istruzioni.**

**AVVERTENZA: Collegare solo all'alimentazione di acqua potabile. (Relativo alla macchina per la produzione di ghiaccio)**

- **PER impedire che un bambino rimanga intrappolato, tenere il freezer (o il frigorifero) fuori dalla portata dei bambini e non nelle loro vicinanze. (Relativo a prodotti con serrature)**
- **PER elettrodomestici a libera installazione: questo frigorifero non è destinato all'uso come elettrodomestico da incasso**
- **Questo prodotto contiene una sorgente luminosa con classe di efficienza energetica (F)**

## SMALTIMENTO DEGLI ELETTRODOMESTICI USATI



Questo elettrodomestico dispone di contrassegno ai sensi della direttiva europea 2012/19/UE sui rifiuti di apparecchiature elettriche ed elettroniche (RAEE).

La direttiva RAEE riguarda le sostanze inquinanti (che possono causare conseguenze negative per l'ambiente) e i componenti principali (che possono essere riutilizzati). È importante che i RAEE siano sottoposti a trattamenti specifici in modo da togliere e smaltire in modo corretto gli inquinanti, nonché recuperare e riciclare tutti i materiali.

Spetta ai singoli individui garantire che i RAEE non diventino un problema a livello ambientale. Esistono alcune regole specifiche da rispettare:

- i RAEE non devono essere trattati come rifiuti domestici;
- i RAEE devono essere affidati agli speciali centri di raccolta gestiti dai comuni o da società autorizzate. In molti stati è disponibile anche un servizio di raccolta porta a porta per i RAEE.

In caso di acquisto di nuovi elettrodomestici, quelli vecchi possono essere affidati al venditore che li deve ritirare gratuitamente in numero corrispondente agli elettrodomestici acquistati, a condizione che i singoli elettrodomestici siano di tipo simile e con le stesse funzioni di quelli acquistati.

## Conformità

Apponendo il marchio  su questo prodotto, confermiamo la conformità a tutti i requisiti di legge europei in materia di sicurezza, salute e tutela ambientale applicabili per legge a questo prodotto.

## Risparmio energetico

Per un maggiore risparmio di energia si consiglia di procedere come segue:

- Installare l'elettrodomestico lontano da fonti di calore, al riparo dall'irradiazione diretta dei raggi solari e in un ambiente ben ventilato.
- Evitare di conservare alimenti caldi nel frigorifero per evitare di aumentare la temperatura interna, provocando un funzionamento continuo del compressore.
- Non riempirlo eccessivamente in modo tale da garantire una corretta circolazione dell'aria.
- Sbrinare l'elettrodomestico in presenza di ghiaccio per facilitare il trasferimento del freddo.
- In caso di mancanza di energia elettrica, si consiglia di lasciare chiusa la porta del frigorifero.
- Aprire o tenere aperte le porte dell'elettrodomestico il meno possibile.
- Evitare di regolare il termometro a temperature troppo basse.
- Togliere la polvere presente nella parte posteriore dell'elettrodomestico.
- I frigoriferi potrebbero non funzionare regolarmente (il contenuto potrebbe scongelarsi o la temperatura nel comparto alimenti congelati potrebbe aumentare eccessivamente) quando rimangono per lunghi periodi di tempo al di sotto del limite del freddo degli intervalli di temperatura per cui sono stati progettati.
- Le bevande effervescenti non devono essere conservate nei congelatori o nei compartimenti a bassa temperatura, e alcuni prodotti (ad es. cubetti di ghiaccio) non devono essere consumati troppo freddi;
- Non superare i tempi di conservazione consigliati dai produttori di alimenti per tutti i tipi di alimenti, in particolare per gli alimenti commerciali a congelamento rapido nel congelatore e nei compartimenti per la conservazione di alimenti congelati;
- Prendere le precauzioni necessarie per evitare un aumento indesiderato della temperatura degli alimenti congelati durante lo sbrinamento dell'elettrodomestico, ad esempio avvolgere gli alimenti freddi in vari strati di carta di giornale.
- Un aumento della temperatura degli alimenti congelati durante lo sbrinamento manuale, la manutenzione o la pulizia potrebbe accorciare i tempi di conservazione.



## PANORAMICA DEL PRODOTTO

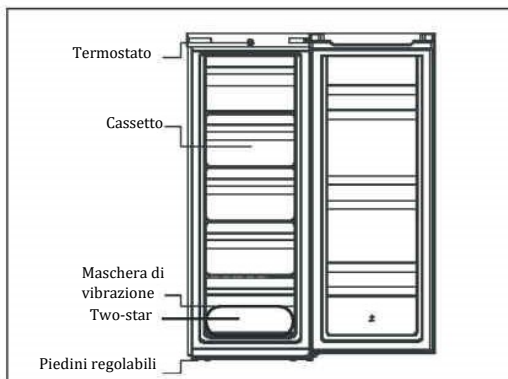

La configurazione che consente il maggiore risparmio energetico richiede il posizionamento di cassetti, vani alimenti e ripiani nel prodotto; fare riferimento alle immagini precedenti.

\*L'immagine qui sopra è solo per riferimento. La configurazione effettiva dipenderà dal prodotto fisico o dalla dichiarazione del distributore

### Classe climatica

Questo elettrodomestico è stato progettato per funzionare in un determinato intervallo di temperature ambiente, a seconda delle zone climatiche. Non utilizzare l'elettrodomestico se la temperatura non rientra in tale intervallo. La classe climatica dell'elettrodomestico è riportata sull'etichetta insieme alla descrizione tecnica all'interno del vano frigorifero.

Classe climatica	T. amb. (°C)	T. amb. (°F)
SN	da 10 a 32	da 50 a 90
N	da 16 a 32	da 61 a 90
ST	da 16 a 38	da 61 a 100
T	da 16 a 43	da 61 a 110

- temperata estesa: «Apparecchio di refrigerazione destinato a essere utilizzato a una temperatura ambiente compresa tra 10 °C e 32 °C»; SN
- temperata: «Apparecchio di refrigerazione destinato a essere utilizzato a una temperatura ambiente compresa tra 16 °C e 32 °C»; N
- subtropicale: «Apparecchio di refrigerazione destinato a essere utilizzato a una temperatura ambiente compresa tra 16 °C e 38 °C»; ST
- tropicale: «Apparecchio di refrigerazione destinato a essere utilizzato a una temperatura ambiente compresa tra 16 °C e 43 °C»;

## SPOSTAMENTO DELL'ELETTRODOMESTICO

Tenere l'elettrodomestico intorno ai lati o alla base quando lo si sposta. In nessun caso deve essere sollevato tenendo i bordi della superficie superiore.

L'elettrodomestico deve essere trasportato solo in posizione verticale. L'imballo deve restare intatto durante il trasporto. Se durante il trasporto il prodotto viene collocato in posizione orizzontale, deve essere adagiato solo sul lato sinistro (guardando lo sportello) e non deve essere utilizzato per almeno 4 ore, per consentire l'assestamento del sistema una volta riportato l'elettrodomestico in posizione verticale.

1. La mancata osservanza delle precedenti istruzioni può provocare danni all'elettrodomestico. Se queste istruzioni non vengono seguite, il produttore non potrà essere ritenuto responsabile.
2. L'elettrodomestico deve essere protetto dalla pioggia, dall'umidità e da altri agenti atmosferici.

## ISTRUZIONI PER L'INSTALLAZIONE

1. Se possibile, evitare di installare l'elettrodomestico vicino ai fornelli, ai radiatori o alla luce solare diretta, in quanto il compressore potrebbe rimanere in funzione per lunghi periodi.
2. Accertarsi che attorno all'elettrodomestico lo spazio sia sufficiente per la circolazione dell'aria e che la temperatura media dell'ambiente in cui è installato sia compresa tra 16 e 32 ° C. È preferibile lasciare almeno 10 cm di spazio nella parte posteriore e sui lati, ed almeno 30 cm di spazio nella parte superiore.
3. L'apparecchiatura deve essere collocata su una superficie omogenea.
4. Il frigorifero non può essere utilizzato all'aperto.

### Requisiti di spazio porta

Lo sportello dell'elettrodomestico deve potersi aprire completamente come illustrato.  $L \times P \geq 902 \times 1052$  mm

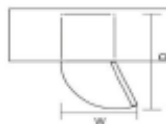

### Livellamento dell'unità

Per effettuare questa operazione, regolare i due piedini di livellamento nella parte anteriore dell'elettrodomestico. Se l'elettrodomestico non è livellato, la porta e gli allineamenti delle guarnizioni di tenuta magnetiche non saranno correttamente registrati. Assicurarsi che il piedino tocchi il pavimento prima dell'uso.

- a. Guardare dall'alto verso il basso, in senso orario e antiorario allentando e stringendo.

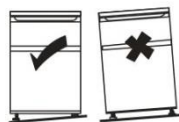

## PRIMO UTILIZZO

Prima di iniziare a utilizzare il congelatore, effettuare le seguenti verifiche:

1. L'interno deve essere asciutto e l'aria deve circolare liberamente sulla parte posteriore.
2. Pulire la parte interna come indicato nella sezione "Cura dell'elettrodomestico"; per pulire i componenti elettrici del frigorifero, adoperare solo un panno asciutto.
3. Se il frigorifero/congelatore viene spostato, attendere 2 ore prima di riaccenderlo per consentire la stabilizzazione del fluido refrigerante.
4. Prima di collegare l'elettrodomestico alla rete elettrica, verificare di disporre di una presa compatibile con la spina fornita con l'elettrodomestico.
5. Prima di conservare gli alimenti nell'elettrodomestico, accenderlo e attendere 24 ore, accertarsi che funzioni correttamente e lasciare che il frigorifero e il congelatore raggiungano la temperatura corretta.

## USO

### Accensione dell'elettrodomestico

La manopola di selezione temperatura si trova al centro della trave superiore.

- Impostazione "MIN": temperatura meno fredda.
- Impostazione "MID": funzionamento normale (adatto per la maggior parte delle situazioni)
- Impostazione "MAX": temperatura più fredda

Se la temperatura ambiente è elevata: potrebbe essere necessario impostare il termostato alla temperatura più bassa (posizione "MAX"). Ciò potrebbe causare il funzionamento continuo del compressore, per mantenere bassa la temperatura interna.

Alla prima installazione del frigorifero, portare la manopola del termostato sulla posizione "MID".

Prima di inserire alimenti lasciare raffreddare completamente il frigorifero. Si consiglia di attendere 24 ore prima di inserire alimenti. La manopola del termostato serve a regolare la temperatura.

Quando la manopola del termostato viene portata su "OFF", il frigorifero non funziona.

### Suggerimenti per la conservazione degli alimenti

**Carne e pesce richiedono particolare attenzione:** per evitare contaminazioni il trasferimento dei batteri, la carne cucinata deve essere sempre collocata su scaffale più in alto di quello su cui è conservata la carne cruda. Collocare la carne cruda in un piatto abbastanza capiente da raccogliere i liquidi e coprirlo con una pellicola di plastica o carta stagnola.

**Lasciare spazio attorno agli alimenti:** in tal modo, si favorisce la circolazione dell'aria nel frigorifero e il corretto raffreddamento di tutte le zone dell'elettrodomestico.

**Confezionare gli alimenti:** confezionare o coprire i singoli alimenti per evitarne l'essiccazione e la contaminazioni dei sapori. Non confezionare frutta e verdura.

**Raffreddare gli alimenti precotti prima di conservarli:** prima di collocare alimenti precotti nel frigorifero, lasciarli raffreddare per evitare l'aumento della temperatura interna dell'elettrodomestico.

**Tenere chiusi gli sportelli:** limitare la frequenza e il tempo di apertura degli sportelli per evitare la fuoriuscita dell'aria fredda. Di ritorno dalla spesa, ordinare gli alimenti prima di aprire lo sportello del frigorifero. Aprire lo sportello solo per collocare o estrarre gli alimenti.

## **Assenza da casa per lunghi periodi**

- Prima di tutto spegnere il frigorifero dopodiché staccare la spina dalla presa.
- Togliere tutti gli alimenti.
- Pulire il frigorifero.
- Lasciare la porta leggermente aperta per evitare la possibile formazione di condensa.
- Prestare la massima attenzione in casodi presenza di bambini. Non consentire ai bambini di accedere all'elettrodomestico.
- Assenze brevi: Lasciare il frigorifero in funzione in caso di assenze inferiori alle tre settimane.
- Assenze prolungate: Se l'elettrodomestico non verrà utilizzato per svariati mesi, rimuovere tutti gli alimenti e staccare la spina. Pulire e asciugare accuratamente l'interno dell'elettrodomestico. Per impedire la formazione di odori e di muffa, lasciare la porta leggermente aperta, se necessario bloccarla o farla rimuovere.

## **PULIZIA E MANUTENZIONE**

### **Pulizia prima del primo utilizzo**

Risciacquare con acqua tiepida con una spugna strizzata o un panno. Lavare gli scaffali e il cassetto delle verdure in acqua calda e sapone e asciugare completamente prima di riposizionare l'elettrodomestico. Pulire la parte esterna dell'elettrodomestico utilizzando uno straccio umido. Per ulteriori informazioni, consultare la sezione Pulizia.

### **Sbrinamento**

- Spegnere il frigorifero.
- Togliere il cibo dal frigorifero e posizionarlo correttamente per evitare che il cibo si sciogla.
- Sbloccare il tubo di scarico (utilizzare materiali morbidi per evitare danni al rivestimento). Preparare i contenitori dell'acqua per lo sbrinamento. (fare attenzione a pulire la vaschetta di scarico dell'acqua nel vano del compressore, evitando che sgoccioli a terra).
- Si può effettuare anche uno sbrinamento naturale a temperatura ambiente, oppure utilizzare un raschietto per ghiaccio per eliminare il ghiaccio (utilizzare un raschietto per ghiaccio in plastica o in legno, per evitare danni al rivestimento o al tubo)
- Inoltre, si può anche utilizzare la quantità appropriata di acqua calda per accelerare lo sbrinamento, rimuovendo l'acqua residua dopo lo sbrinamento con un asciugamano asciutto.
- Dopo lo scongelamento, rimettere gli alimenti nel vano e accendere il frigorifero.

### **Pulizia dell'interno e dell'esterno dell'elettrodomestico**

- La polvere dietro il frigorifero e sul terreno deve essere tempestivamente pulita per migliorare l'effetto di raffreddamento e il risparmio energetico.
- Controllare regolarmente la guarnizione della porta per assicurarsi che non ci siano detriti. Pulire la guarnizione della porta con un panno morbido inumidito con acqua saponata o detergente diluito.
- L'interno del frigorifero deve essere pulito regolarmente per evitare odori.
- Spegnere l'alimentazione elettrica prima di pulire l'interno, rimuovere tutti gli alimenti, le bevande, i ripiani, i cassetti, ecc...

- Utilizzare un panno morbido o una spugna per pulire l'interno del frigorifero, con due cucchiaini di bicarbonato di sodio e un quarto di acqua calda. Quindi risciacquare con acqua e pulire. Dopo la pulizia, aprire la porta e lasciare asciugare naturalmente prima di dare alimentazione.
- Per le zone difficili da pulire all'interno del frigorifero (come parti sovrapposte strette, fessure o angoli), si raccomanda di pulirle regolarmente con uno straccio morbido, una spazzola morbida, ecc. e, quando necessario, utilizzando alcuni strumenti aggiuntivi (come bastoncini sottili) per evitare l'accumulo di contaminanti o batteri in queste zone.
- Non utilizzare sapone, detergente, detersivo in polvere, detersivo spray, ecc... che possono causare odori all'interno del frigorifero o contaminare gli alimenti.
- Pulire il portabottiglie, i ripiani e i cassetti con un panno morbido inumidito con acqua saponata o detergente diluito. Asciugare con uno panno morbido o lasciare asciugare a temperatura ambiente
- Pulire la superficie esterna del frigorifero con un panno morbido inumidito con acqua saponata, detergente, ecc... e poi asciugare.
- Non utilizzare spazzole dure, pagliette d'acciaio, spazzole metalliche, abrasivi (come dentifricio), solventi organici (come alcool, acetone, acetato di isoamile, ecc...), acqua bollente, prodotti acidi o alcalini che possono danneggiare la superficie e l'interno del frigorifero. L'acqua bollente e i solventi organici come il benzene possono deformare o danneggiare le parti in plastica.
- Non sciacquare direttamente con acqua o altri liquidi durante la pulizia per evitare cortocircuiti o influire sull'isolamento elettrico dopo l'immersione.

## **Assistenza**

La manutenzione dell'elettrodomestico deve essere eseguita da un tecnico autorizzato e devono essere utilizzati solo ricambi originali. In nessun caso si deve tentare di riparare l'elettrodomestico da soli. Le riparazioni effettuate da persone inesperte possono provocare lesioni o gravi malfunzionamenti. Contattare un tecnico qualificato.

# INVERSIONE DEL SENSO DI APERTURA DELLA PORTA FRIGO

**Attrezzi necessari:** Cacciavite a croce / Cacciavite a punta piatta / Chiave esagonale / Chiave a bussola

1. Rimuovere il coperchio della cerniera in alto a destra.



Coperchio della cerniera superiore

2. Rimuovere le viti che fissano la cerniera in alto usando un cacciavite a stella.

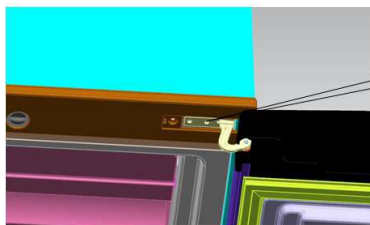

Viti (due)

3. Spostare sull' altro lato la cerniera e il blocchetto in alto sulla porta e la boccola della porta.
  - A. Rimuovere il dado e il manicotto. Togliere la rondella, dopodiché spostare gli assi sull' altro lato e fissarli.

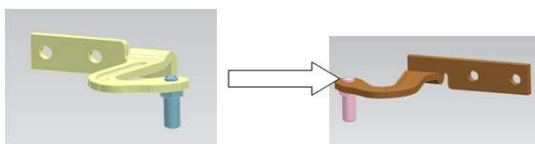

- B. Togliere il blocchetto della porta

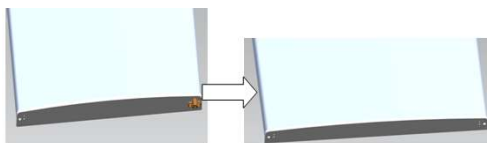

- C. Rimuovere l'altro blocchetto della porta con la relativa vite di fissaggio.



4. Rimuovere le viti che fissano la cerniera in basso usando un cacciavite a stella.

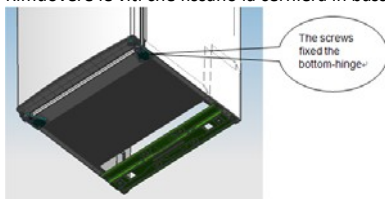

Nota: non inclinare il frigorifero/freezer di oltre 45°.

5. Spostare la cerniera in basso sull'altro lato e fissarla con delle viti.

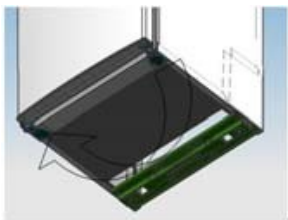

6. Regolare la posizione della porta inferiore a destra, fissare la cerniera intermedia.

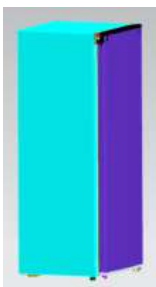

7. Regolare la posizione della porta superiore a destra, fissare la cerniera superiore e il coperchio.



8. Spostare lo zoccolo sull'altro lato e regolarlo fino a garantire il livellamento dell'elettrodomestico.

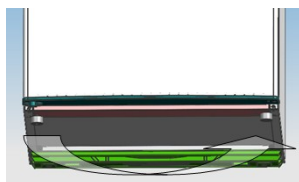

## RISOLUZIONE DEI PROBLEMI

I semplici problemi illustrati qui di seguito possono essere gestiti dall'utente. In caso di problemi non risolti, si prega di contattare il servizio post-vendita.

Mancato funzionamento	<ul style="list-style-type: none"> <li>• Controllare se la spina del freezer è inserita e collegata all'alimentazione</li> <li>• Basso voltaggio</li> <li>• Mancanza di alimentazione o circuito scattato</li> </ul>
Odore	<ul style="list-style-type: none"> <li>• Gli alimenti che rilasciano odore devono essere confezionati con cura</li> <li>• Gli alimenti sono marcati</li> <li>• L'interno deve essere pulito</li> </ul>
Funzionamento prolungato del compressore	<ul style="list-style-type: none"> <li>• È normale che il frigorifero funzioni più a lungo in estate quando la temperatura ambiente è più alta;</li> <li>• Non mettere troppi alimenti nel freezer in una volta sola;</li> <li>• Non mettere gli alimenti finché non sono raffreddati;</li> <li>• Frequente apertura della porta del frigorifero.</li> </ul>
La lampadina interna non funziona	<ul style="list-style-type: none"> <li>• Controllare se la spina del freezer è inserita e collegata all'alimentazione</li> <li>• Controllare se la lampadina è danneggiata</li> </ul>



La porta del frigorifero non può essere chiusa correttamente.	<ul style="list-style-type: none"> <li>• La porta del freezer è bloccata da confezioni di alimenti;</li> <li>• Ci sono troppi alimenti;</li> </ul>
Rumori forti	<ul style="list-style-type: none"> <li>• Questi rumori sono causati dalla circolazione del liquido refrigerante nel sistema di raffreddamento. Si tratta di una condizione normale</li> <li>• Controllare se gli alimenti sono posizionati in piano e se il frigorifero è bilanciato</li> <li>• Controllare se i componenti del frigorifero sono posizionati correttamente</li> </ul>
Il frigorifero emette calore	<ul style="list-style-type: none"> <li>• Ciò è causato dalla radiazione del condensatore, ed è un fenomeno normale.</li> </ul>
Condensa	<ul style="list-style-type: none"> <li>• Può essere rilevato sulla superficie esterna e sulle guarnizioni della porta del freezer quando l'umidità ambientale è elevata. Si tratta di un fenomeno normale, eliminarla con un asciugamano asciutto. Se il problema persiste, si prega di contattare un tecnico qualificato per assistenza.</li> </ul>
Ronzio	<ul style="list-style-type: none"> <li>• È generato dal funzionamento del compressore specialmente quando parte o si ferma</li> </ul>

## Gentile Cliente

Se si desidera restituire o sostituire il prodotto, contattare il negozio in cui è stato acquistato.

(Ricordati di portare la fattura di acquisto)

## **TABLE DES MATIÈRES**

INFORMATIONS DE SÉCURITÉ.....	42
MISE AU REBUT DES ANCIENS APPAREILS.....	52
Conformité.....	52
Économies d'énergie.....	53
PRÉSENTATION DU PRODUIT .....	54
Classe climatique .....	54
DÉPLACEMENT DE L'APPAREIL.....	55
INSTRUCTIONS D'INSTALLATION .....	55
Espace requis pour les portes .....	55
Mise à niveau de l'unité.....	55
DÉMARRAGE .....	55
FONCTIONNEMENT .....	56
Mise en marche de votre appareil .....	56
Astuces pour maintenir les aliments en parfait état dans le réfrigérateur .....	56
Si vous vous absentez pendant une période prolongée .....	56
NETTOYAGE ET ENTRETIEN .....	57
Nettoyage avant la première utilisation.....	57
Dégivrage .....	57
Nettoyage de l'intérieur et de l'extérieur de l'appareil.....	57
Entretien.....	58
INVERSER L'OUVERTURE DE LA PORTE .....	58
DÉPANNAGE.....	61

Nous vous remercions d'avoir acheté ce produit.

Avant d'utiliser votre réfrigérateur, veuillez lire attentivement ces instructions d'utilisation afin de maximiser ses performances. Conservez cette documentation pour pouvoir vous y référer ultérieurement ou pour les éventuels futurs propriétaires. Ce produit est destiné uniquement à un usage domestique ou autres usages similaires tels que :

- l'espace cuisine réservé au personnel dans un magasin, des bureaux ou autres lieux de travail,
- dans les fermes-auberges, pour la clientèle des hôtels, motels et autres lieux de type résidentiel,
- dans les chambres d'hôtes,
- chez la restauration et autres services similaires, ce produit ne convient pas à la vente au détail.

Cet appareil doit être utilisé uniquement pour conserver de la nourriture ; tout autre usage est considéré comme dangereux et le fabricant ne sera pas tenu responsable en cas de mauvaise utilisation. Il est donc recommandé de prendre connaissance des conditions de garantie.

## INFORMATIONS DE SÉCURITÉ

**Ce guide contient de nombreuses informations de sécurité importantes. Nous vous suggérons de conserver ces instructions dans un endroit sûr afin de pouvoir les consulter facilement et d'avoir une bonne expérience avec l'appareil. Le réfrigérateur contient du gaz réfrigérant (R600a : isobutane) et du gaz isolant (cyclopentane), respectueux de l'environnement mais qui sont toutefois inflammables.**



**Attention : risque d'incendie**

**En cas de dommage sur le circuit de réfrigération :**

- **Évitez les flammes nues et les sources d'inflammation.**

**Aérez correctement la pièce dans laquelle est**

## **installé l'appareil**

### **AVERTISSEMENT !**

- **Il faut faire attention, en nettoyant et en transportant l'appareil, de ne pas toucher les fils métalliques du condenseur à l'arrière de l'appareil, car vous pourriez vous blesser les doigts et les mains ou endommager votre appareil.**
- **Cet appareil n'est pas conçu pour être empilé avec un autre appareil. N'essayez pas de vous asseoir ou de vous tenir debout sur votre appareil car il n'est pas conçu pour une telle utilisation. Vous pourriez vous blesser ou endommager l'appareil.**
- **Veillez à ce que le câble de réseau ne soit pas coincé sous l'appareil pendant et après le transport ou le déplacement de l'appareil, afin d'éviter que le câble de réseau ne soit coupé ou endommagé.**
- **Lors de la mise en place de votre appareil, veillez à ne pas endommager vos sols, tuyaux, revêtements muraux, etc. Ne pas déplacer l'appareil en tirant sur le couvercle ou la poignée. Ne permettez pas aux enfants de jouer avec l'appareil, ou d'altérer les commandes. Notre société décline toute responsabilité en cas de non respect des instructions.**
- **N'installez pas l'appareil dans un endroit humide, gras ou poussiéreux et ne l'exposez pas à la lumière directe du soleil**

ni à l'eau.

- **N'installez pas l'appareil à proximité de sources de chaleur ou de matériaux inflammables.**
- **En cas de panne de courant, n'ouvrez pas le couvercle. Les aliments congelés ne devraient pas être affectés si la défaillance dure moins de 20 heures. Si l'échec est plus long, alors les aliments doivent être vérifiés et consommés immédiatement ou cuits puis recongelés.**
- **Si vous trouvez que le couvercle du congélateur coffre est difficile à ouvrir juste après l'avoir fermé, ne vous inquiétez pas. Ceci est dû à la différence de pression qui va s'égaliser et permet d'ouvrir le couvercle normalement après quelques minutes.**
- **Ne branchez pas l'appareil à l'alimentation électrique avant d'avoir retiré tous les emballages et les protections de transport.**
- **Laisser reposer pendant au moins 4 heures avant la mise en marche pour permettre à l'huile du compresseur de se déposer si le compresseur même est transportée horizontalement.**
- **Ce congélateur ne doit être utilisé que pour l'usage auquel il est destiné (c'est-à-dire la conservation et la congélation des aliments comestibles).**
- **Ne stockez pas de médicaments ou de matériels de recherche dans les caves à vin. Lorsqu'un matériel nécessitant un contrôle strict des températures de conservation doit**

**être conservé, il est possible qu'il se détériore ou qu'une réaction non contrôlée survienne pouvant entraîner des risques.**

- **Avant toute intervention, débranchez le cordon d'alimentation de la prise murale.**
- **À la livraison, vérifiez que le produit n'est pas endommagé et que toutes les pièces et accessoires sont en parfait état.**
- **Si une fuite est détectée dans le système de réfrigération, ne touchez pas la prise murale et n'utilisez pas de flammes nues. Ouvrez la fenêtre et aérez la pièce. Appelez ensuite le Centre de service pour demander une réparation.**
- **N'utilisez pas de rallonges ou d'adaptateurs.**
- **Ne tirez pas et ne pliez pas excessivement le cordon d'alimentation et ne touchez pas la prise avec les mains mouillées.**
- **N'endommagez pas la prise et/ou le cordon d'alimentation ; cela pourrait provoquer des chocs électriques ou des incendies.**
- **Si le câble d'alimentation est endommagé, il doit être remplacé par le fabricant, son agent d'entretien ou des personnes possédant le même type de qualification, afin d'éviter tout risque.**
- **Ne déposez pas et ne stockez pas de matériaux inflammables ou hautement volatils tels que de l'éther, de l'essence, du GPL, du gaz propane, des aérosols, des colles, de l'alcool pur, etc. Ces matériaux peuvent provoquer une explosion.**
- **N'utilisez pas et ne stockez pas d'aérosols**

**inflammables, tels que des pulvérisateurs de peinture, à proximité des caves à vin. Cela pourrait causer une explosion ou un incendie.**

- **Ne placez pas d'objets et/ou de récipients remplis d'eau au-dessus de l'appareil.**
- **Nous ne recommandons pas l'utilisation de rallonges et d'adaptateurs multidirectionnels.**
- **Ne jetez pas l'appareil au feu. Faites attention à ne pas endommager le circuit de refroidissement et les tuyaux de l'appareil pendant le transport et l'utilisation. En cas de dommage, n'exposez pas l'appareil à un incendie, à une source d'inflammation potentielle et ventilez immédiatement la pièce où se trouve l'appareil.**
- **Le système de réfrigération positionné derrière et dans les caves à vin contient du réfrigérant. De ce fait, il est conseillé d'éviter d'endommager les tuyaux.**
- **N'utilisez pas d'appareils électriques dans les compartiments de conservation des aliments de l'appareil, excepté s'ils sont du type recommandé par le fabricant.**
- **N'endommagez pas le circuit réfrigérant.**
- **N'utilisez pas d'outils mécaniques ou autres équipements pour accélérer le processus de dégivrage, autres que ceux recommandés par le fabricant.**
- **N'utilisez pas d'appareils électriques dans les compartiments de conservation de la nourriture, excepté s'ils sont du type**

**recommandé par le fabricant.**

- **Ne pas toucher les éléments de refroidissement internes, en particulier avec les mains mouillées, pour éviter les fissures ou les blessures.**
- **N'obstruez pas les orifices d'aération dans l'appareil ou dans la structure dans laquelle il est intégré.**
- **N'utilisez pas d'objets pointus ou tranchants tels que des couteaux ou des fourchettes pour enlever le givre.**
- **N'utilisez jamais de sèche-cheveux, de radiateurs électriques ou d'autres appareils électriques de ce type pour le dégivrage.**
- **Ne grattez pas avec un couteau ou un autre objet pointu pour enlever le givre ou la glace qui se forme. Vous pourriez endommager le circuit réfrigérant. Toute fuite de liquide réfrigérant pourrait provoquer un incendie ou vous blesser au niveau des yeux.**
- **N'utilisez pas d'outils mécaniques ou autres équipements pour accélérer le processus de dégivrage.**
- **N'utilisez jamais de flamme nue ou d'équipements électriques, par exemple des appareils de chauffage, des nettoyeurs à vapeur, des bougies, des lampes à huile et autres objets similaires pour accélérer le dégivrage.**
- **Ne jamais utiliser d'eau pour laver la position du compresseur, l'essuyer soigneusement avec un chiffon sec après le**



**nettoyage pour éviter la rouille.**

- **Il est recommandé de maintenir la prise propre ; les résidus excessifs de poussière sur la prise peuvent provoquer un incendie.**
- **L'appareil est conçu et construit pour un usage domestique uniquement.**
- **La garantie sera annulée si l'appareil est installé ou utilisé dans des locaux domestiques non résidentiels ou commerciaux.**
- **L'appareil doit être correctement installé, localisé et utilisé conformément aux instructions contenues dans le livret d'instructions fourni à l'utilisateur.**
- **La garantie est applicable uniquement aux produits neufs et n'est pas transférable en cas de revente du produit.**
- **Notre société décline toute responsabilité pour les dommages accidentels ou consécutives.**
- **La garantie n'affecte en aucune façon vos droits statutaires ou légaux.**
- **N'effectuez pas de réparations sur les caves à vin. Toutes les interventions doivent être réalisées par un personnel qualifié uniquement.**
- **Si vous mettez au rebut un ancien produit doté d'un verrou ou d'un loquet sur la porte, assurez-vous qu'il est en bon état pour ne pas risquer qu'un enfant se retrouve coincé à l'intérieur.**
- **Cet appareil peut être utilisé par des enfants âgés de 8 ans et plus et des**

**personnes dont les capacités physiques, sensorielles ou mentales sont réduites, ou des personnes dénuées d'expérience et de connaissances, à condition qu'ils aient été informés de la manière d'utiliser l'appareil en toute sécurité et qu'ils comprennent les risques impliqués.**

- **Les enfants ne doivent pas jouer avec l'appareil. L'entretien et le nettoyage ne doivent pas être effectués par des enfants sans surveillance.**
- **Verrous : si votre réfrigérateur/congélateur est doté d'un verrou, conservez la clé hors de portée et dans un endroit éloigné de l'appareil afin d'éviter qu'un enfant se retrouve coincé à l'intérieur. Lors de la mise au rebut d'un ancien réfrigérateur/congélateur, cassez les anciens verrous ou loquets pour plus de sécurité.**
- **Les enfants âgés de 3 à 8 ans sont autorisés à charger et à décharger l'appareil.**

**AVERTISSEMENT !** lors de la mise en place de l'appareil, veillez à ce que le cordon d'alimentation ne soit pas coincé ni endommagé.

**AVERTISSEMENT !** ne placez pas de multiprises ni de blocs d'alimentation à l'arrière de l'appareil.

**Pour éviter toute contamination de la nourriture, veuillez respecter les consignes suivantes :**

- **L'ouverture prolongée de la porte peut**

**entraîner une hausse significative de la température dans les compartiments de l'appareil.**

- **Nettoyez régulièrement les surfaces entrant en contact avec les aliments et les systèmes d'évacuation accessibles.**
- **Nettoyez les réservoirs d'eau s'ils n'ont pas été utilisés pendant 48 h ; videz le circuit d'eau raccordé à une alimentation d'eau si l'eau n'a pas été tirée pendant 5 jours.**
- **Placez la viande et le poisson crus dans des récipients adaptés avant de les mettre au réfrigérateur, afin qu'ils n'entrent pas en contact avec d'autres aliments ou ne gouttent pas dessus.**
- **Les compartiments de congélation « deux étoiles » (si présents dans l'appareil) sont adaptés à la conservation des aliments pré-congelés, à la conservation et à la fabrication des crèmes glacées et à la production des glaçons.**
- **Les compartiments « une, deux et trois étoiles » (si présents dans l'appareil) ne sont pas adaptés à la congélation des aliments frais.**
- **Si l'appareil doit rester vide pendant des périodes prolongées, mettez-le hors tension, dégivrez-le, nettoyez-le, séchez-le et laissez la porte ouverte pour éviter la formation de moisissures à l'intérieur.**

**AVERTISSEMENT ! Pendant l'utilisation, l'entretien et la mise au rebut de l'appareil, veuillez faire attention au symbole situé sur le**

**côté gauche, à l'arrière de l'appareil (panneau arrière ou compresseur).**

**C'est le symbole d'avertissement de risque d'incendie. Il y a des matières inflammables dans les conduites du réfrigérant et dans le compresseur.**

**Veillez vous éloigner de la source de feu pendant l'utilisation, l'entretien et l'élimination.**

- **POUR éviter que des enfants ne soient pris au piège, tenir hors de portée des enfants et éloigné du congélateur (ou réfrigérateur). (applicable aux produits avec dispositif de verrouillage)**
- **POUR un appareil autonome : cet appareil de réfrigération n'est pas destiné à être utilisé comme un appareil encastré**
- **Ce produit contient une source lumineuse de classe d'efficacité énergétique (F)**

## MISE AU REBUT DES ANCIENS APPAREILS



Cet appareil comporte les symboles conformes à la directive européenne 2012/19/EU sur les déchets des équipements électriques et électroniques (DEEE).

DEEE couvre à la fois les substances polluantes (pouvant avoir des retombées négatives sur l'environnement) et les composants de base (pouvant être réutilisés). Il est important de soumettre les déchets DEEE à des traitements spécifiques, afin d'enlever et éliminer tous les polluants de manière adéquate et de récupérer et recycler tous les matériaux.

Toute personne peut jouer un rôle important en veillant à ce que les déchets DEEE ne deviennent pas un problème environnemental ; pour cela, il est essentiel de suivre quelques règles de base :

- Les DEEE ne doivent pas être traités comme des déchets ménagers ;
- Les DEEE doivent être remis aux points de collecte appropriés gérés par la municipalité ou par des sociétés reconnues. Dans de nombreux pays, pour des DEEE encombrants, la collecte à domicile peut être organisée.

Dans de nombreux pays, lorsque vous achetez un nouvel appareil, l'ancien peut être retourné au détaillant qui est en devoir de le récupérer sans frais de manière individualisée, tant que l'équipement est de type équivalent et a les mêmes fonctions que l'équipement fourni.

## Conformité



En apposant la marque CE sur ce produit, nous confirmons la conformité à toutes les obligations européennes concernant la protection de l'environnement et de la santé et de la sécurité, applicables selon la loi à ce produit.

# Économies d'énergie

Pour faire davantage d'économies d'énergie nous suggérons :

- Installez l'appareil dans un endroit bien aéré, loin de sources de chaleur et ne l'exposez pas à la lumière directe du soleil.
- Évitez de mettre de la nourriture chaude dans le réfrigérateur pour éviter d'accroître la température intérieure et, par conséquent, de faire fonctionner le compresseur en permanence.
- Ne tassez pas trop les denrées conservées de manière à garantir une circulation de l'air correcte.
- Si de la glace s'est formée, dégivrez l'appareil pour faciliter le transfert du froid.
- En cas de coupure de l'alimentation électrique, il est conseillé de garder la porte du réfrigérateur fermée.
- Ouvrez ou laissez la porte du réfrigérateur ouverte le moins possible.
- Évitez de régler le thermostat à des températures trop basses.
- Retirez la poussière accumulée à l'arrière de l'appareil
- Les appareils de réfrigération pourraient ne pas fonctionner de façon uniforme (possibilité de dégivrage du contenu ou température devenant trop chaude dans le compartiment des aliments congelés) lorsqu'ils sont situés pendant une période prolongée en dessous de la limite froide de la plage de températures pour laquelle l'appareil de réfrigération est conçu.
- Le fait que les boissons effervescentes ne doivent pas être stockées dans des compartiments ou des armoires de congélateur alimentaire ou dans des compartiments ou des armoires à basse température, et que certains produits tels que les glaçons ne devraient pas être consommés trop froids. La nécessité de ne pas dépasser le(s) délai(s) de stockage recommandé(s) par les fabricants de denrées alimentaires pour tout type de denrées alimentaires et, en particulier, pour les denrées alimentaires commerciales à congélation rapide dans les compartiments ou les armoires de stockage des denrées alimentaires congelées et les congélateurs.
- Les précautions nécessaires pour éviter une augmentation excessive de la température des aliments congelés lorsqu'on dégivre l'appareil de réfrigération, en emballant les aliments congelés dans plusieurs couches de journaux.
- Le fait qu'une augmentation de la température des aliments congelés pendant le dégivrage manuel, l'entretien ou le nettoyage pourrait réduire la durée de conservation.

## PRÉSENTATION DU PRODUIT

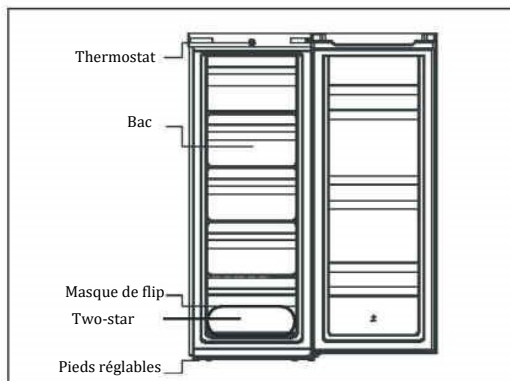

La configuration la moins énergivore nécessite que les tiroirs, les boîtes de rangement et les clayettes soient positionnés dans le produit, veuillez consulter les photos ci-dessus.

\*L'image ci-dessus n'est fournie qu'à titre de référence. La configuration réelle dépendra du produit physique ou de la déclaration du distributeur

### Classe climatique

L'appareil est conçu pour fonctionner à la plage limitée de la température ambiante, en fonction des zones climatiques. Ne pas utiliser l'appareil à des températures situées en dehors de la limite. La classe climatique de votre appareil est indiquée sur l'étiquette contenant la description technique à l'intérieur du compartiment réfrigérateur.

Classe climatique	Amb. T. (°C)	Amb. T. (°C)
SN	De 10 à 32	De 50 à 90
N	De 16 à 32	De 61 à 90
ST	De 16 à 38	De 61 à 100
T	De 16 à 43	De 61 à 110

- tempérée élargie (SN), soit une plage de températures comprise entre 10 °C et 32 °C;
- tempérée (N), soit une plage de températures comprise entre 16 °C et 32 °C;
- subtropicale (ST), soit une plage de températures comprise entre 16 °C et 38 °C;
- tropicale (T), soit une plage de températures comprise entre 16 °C et 43 °C

## DÉPLACEMENT DE L'APPAREIL

Tenez l'appareil par les côtés ou la base lorsque vous le déplacez. En aucun cas, il ne doit être soulevé en tenant les bords de la surface supérieure.

L'appareil doit être transporté uniquement en position debout à la verticale. L'emballage de livraison doit rester intact pendant le transport. Si, au cours du transport, le produit a été transporté à l'horizontale, il doit être posé sur le côté gauche (en faisant face à la porte) et il ne doit pas être utilisé pendant au moins 4 heures pour permettre au système de décanter après avoir ramené l'appareil en position verticale.

1. Le non-respect des instructions ci-dessus pourrait entraîner des dommages à l'appareil. Le fabricant ne sera pas tenu responsable si ces instructions ne sont pas respectées.
2. L'appareil doit être protégé contre la pluie, l'humidité et d'autres influences atmosphériques.

## INSTRUCTIONS D'INSTALLATION

1. Si possible, éviter d'installer l'appareil à proximité de cuisinières, de radiateurs ou de la lumière directe du soleil car cela entraînera un fonctionnement prolongé du compresseur.
2. Assurez-vous qu'il y a suffisamment d'espace autour de l'appareil, avec une température moyenne comprise entre 16°C et 32°C, pour garantir une libre circulation de l'air. L'idéal est de laisser un espace de 10cm au dos de l'appareil et de latéralement, et 30 cm sur le dessus de l'unité.
3. L'appareil doit être posé sur une surface lisse.
4. Il est interdit d'utiliser le réfrigérateur à l'extérieur.

### Espace requis pour les portes

La porte de l'appareil doit pouvoir s'ouvrir complètement comme indiqué.  
L×P≥902×1052 mm

### Mise à niveau de l'unité

Pour cela, réglez les deux pieds ajustables situés à l'avant de l'appareil.

Si l'appareil n'est pas de niveau, les alignements de la porte et du joint magnétique ne seront pas correctement couverts.

- Assurez-vous que le pied touche le sol avant toute utilisation.
- Regardez vers le bas depuis le haut, dans le sens des aiguilles d'une montre et dans le sens inverse, en desserrant et en serrant.

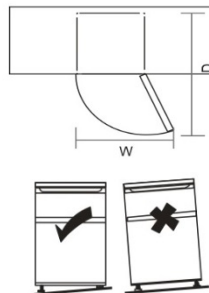

## DÉMARRAGE

Avant de commencer à utiliser le congélateur, veuillez vérifier que :

1. L'intérieur est sec et l'air peut circuler librement à l'arrière.
2. Nettoyez l'intérieur de la façon recommandée dans la section PRENDRE SOIN (ne nettoyez les parties électriques du réfrigérateur qu'avec un chiffon sec).
3. N'allumez que 2 heures après avoir déplacé le réfrigérateur/congélateur.
4. vérifiez que vous disposez d'une prise compatible avec la fiche fournie avec l'appareil
5. Avant de ranger des aliments dans votre réfrigérateur, allumez-le et attendez 24 heures pour vous assurer qu'il fonctionne correctement et pour laisser le réfrigérateur/congélateur s'établir à la bonne température.



# FONCTIONNEMENT

## Mise en marche de votre appareil

Le bouton de réglage de la température se trouve dans la partie centrale haute du montant supérieur.

- Réglage sur « MIN » : température la moins froide.
- Réglage sur « MID » : réglage moyen (adapté à la plupart des situations)
- Réglage sur « MAX » : température la plus froide

Quand la température ambiante est élevée : il est préférable de régler le thermostat sur la position la plus froide (« MAX »). Dans ce cas, le compresseur fonctionnera de manière continue pour maintenir une température bien froide à l'intérieur du réfrigérateur.

La première fois que vous installez votre réfrigérateur, réglez le thermostat sur « MID ». Attendez que votre réfrigérateur soit bien froid avant de le charger de denrées alimentaires. L'idéal est d'attendre 24 heures avant de commencer à entreposer des denrées. Le thermostat permet de régler la température. Si le thermostat est réglé sur « OFF », le réfrigérateur ne fonctionne pas.

## Astuces pour maintenir les aliments en parfait état dans le réfrigérateur

**Faites très attention avec la viande et le poisson** : les viandes cuites doivent toujours être rangées sur une étagère au-dessus de la viande crue afin d'éviter tout transfert de bactéries. Placez la viande crue sur un plat assez large pour recueillir le jus et couvrez-la avec une pellicule.

**Laissez assez d'espace autour des aliments** : Cela permet à l'air froid de circuler autour du réfrigérateur et de garantir que le réfrigérateur reste froid.

**Enveloppez les aliments** ! Cela empêche le transfert de saveurs et la perte de goût, les aliments doivent être emballés séparément ou couverts. Les fruits et légumes n'ont pas besoin d'être enveloppés.

**Les aliments pré-cuisinés doivent être refroidis correctement.** Laissez les aliments pré-cuisinés refroidir avant de les mettre dans le réfrigérateur. Cela empêchera la température interne du réfrigérateur d'augmenter.

**Fermez la porte !** : Pour empêcher l'air froid de s'échapper, essayez d'ouvrir la porte le moins possible. De retour des courses, séparez les aliments à mettre dans le réfrigérateur avant d'ouvrir la porte. N'ouvrez la porte que pour ranger ou sortir les aliments du réfrigérateur.

## Si vous vous absentez pendant une période prolongée

- Éteignez d'abord le réfrigérateur, puis débranchez l'unité de la prise murale.
- Retirez tous les aliments.
- Nettoyez le réfrigérateur.
- Laissez le couvercle légèrement ouvert afin d'éviter la formation de condensation, de moisissure ou d'odeurs.
- En présence d'enfants, faites extrêmement attention. Ne pas laisser les enfants jouer avec l'appareil.
- Vacances courtes : Si les vacances durent moins de trois semaines, laissez fonctionner le réfrigérateur.
- Vacances longues : Si le dispositif est amené à ne pas être utilisé pendant plusieurs mois, retirez tous les aliments et débranchez le câble d'alimentation. Nettoyez et essuyez soigneusement l'intérieur de l'appareil. Pour éviter la formation d'odeurs ou de moisissure, laissez la porte légèrement ouverte ; si nécessaire, bloquez-la ou démontez-la.

# NETTOYAGE ET ENTRETIEN

## Nettoyage avant la première utilisation

Rincez à l'eau chaude avec une éponge ou un chiffon bien essoré. Lavez les clayettes et le bac à légumes à l'eau chaude savonneuse et séchez-les complètement avant de les remettre dans l'appareil. Nettoyez l'extérieur de l'appareil avec un chiffon humide. Pour plus d'informations, reportez-vous à la section Nettoyage.

## Dégivrage

- Éteignez le réfrigérateur.
- Retirez les aliments du réfrigérateur et placez-les correctement pour éviter qu'ils ne fondent.
- Dégagez le tuyau d'évacuation (utiliser des matériaux souples pour éviter d'endommager le revêtement). Préparer les récipients d'eau pour le dégivrage. (veillez à nettoyer le plateau d'écoulement de l'eau du compartiment du compresseur, en évitant tout débordement vers le sol).
- Vous pouvez utiliser la température naturelle pour le dégivrage naturel, et vous pouvez également utiliser le grattoir à glace pour éliminer le givre (utiliser un grattoir à glace en plastique ou en bois, pour éviter d'endommager le revêtement ou le tuyau)
- Vous pouvez également utiliser la quantité appropriée d'eau chaude pour accélérer le dégivrage, et sécher l'eau après le dégivrage avec une serviette sèche.
- Après la décongélation, remettez les aliments dans l'appareil et allumez le réfrigérateur.

## Nettoyage de l'intérieur et de l'extérieur de l'appareil

- La poussière derrière le réfrigérateur et sur le sol doit être nettoyée régulièrement pour améliorer l'effet de refroidissement et économiser de l'énergie.
- Vérifiez le joint de porte régulièrement pour vous assurer qu'il n'y a pas de débris. Nettoyez le joint de porte avec un chiffon doux imbibé d'eau savonneuse ou de détergent dilué.
- L'intérieur du réfrigérateur doit être nettoyé régulièrement pour éviter les odeurs.
- Avant de nettoyer l'intérieur, coupez l'alimentation, retirez les aliments, boissons, clayettes, tiroirs, etc.
- Pour nettoyer l'intérieur du réfrigérateur, utilisez un chiffon doux ou une éponge et une solution d'un litre d'eau et deux cuillères à soupe de bicarbonate de soude. Rincez et nettoyez avec un chiffon. Après le nettoyage, ouvrez la porte et laissez sécher naturellement avant de mettre l'appareil sous tension.
- Pour les zones à l'intérieur du réfrigérateur qui sont difficiles à nettoyer (par exemple les espaces étroits, les trous et les coins), il est recommandé de les nettoyer régulièrement avec un chiffon doux, une brosse souple, etc. et, si nécessaire, d'utiliser d'autres outils (par exemple des bâtonnets fins) pour garantir que des contaminants ou des bactéries ne s'accumulent pas dans ces endroits.
- N'utilisez pas de savon, de détergent, de poudre à récurer, de nettoyant en spray, etc. car ils pourraient provoquer des odeurs à l'intérieur du réfrigérateur

- et contaminer les aliments.
- Nettoyez la porte-bouteilles, les clayettes et les tiroirs avec un chiffon doux imbibé d'eau savonneuse ou d'un détergent dilué. Séchez avec un chiffon doux ou laissez sécher naturellement
- Nettoyez la surface externe du réfrigérateur avec un chiffon doux imbibé d'eau savonneuse, de détergent, etc. puis séchez-la.
- N'utilisez pas de brosses dures, d'éponges métalliques, de brosses métalliques, de produits abrasifs (par ex. du dentifrice), de solvants organiques (par ex. alcool, acétone, acétate d'amyle, etc.), de l'eau bouillante, des produits acides ou alcalins, qui pourraient endommager la surface du réfrigérateur et l'intérieur. L'eau bouillante et les solvants organiques comme le benzène risqueraient de déformer ou d'endommager les pièces en plastique.
- Ne rincez pas directement avec de l'eau ou d'autres liquides lors du nettoyage pour éviter de créer des courts-circuits ou d'affecter l'isolation électrique après l'immersion.

## Entretien

L'appareil doit être entretenu par un technicien agréé et seules des pièces de rechange d'origine doivent être utilisées. N'essayez en aucun cas de réparer l'appareil vous-même. Les réparations effectuées par une personne non-experte peuvent entraîner des blessures ou de graves dysfonctionnements. Contactez un technicien de qualité.

## INVERSER L'OUVERTURE DE LA PORTE

**Outils nécessaires :** Tournevis cruciforme / Tournevis plat / Clé hexagonale / Clé à douille hexagonale

1. Retirez le cache de la charnière supérieure droite.

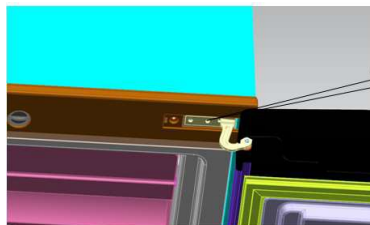

Le couvercle de charnière supérieur

2. Retirez les vis de fixation de la charnière supérieure à l'aide d'un tournevis cruciforme.



Vis (trois)

3. Remontez la charnière supérieure, le butoir de la porte supérieure et la douille de l'autre côté.

- A. Déposez l'écrou. Retirez la rondelle et les axes, remontez-les de l'autre côté, puis serrez.

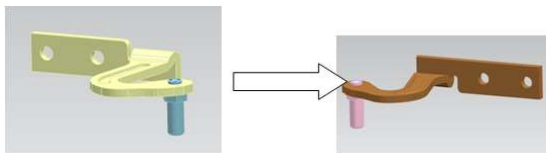

- B. Déposez le butoir de la porte.

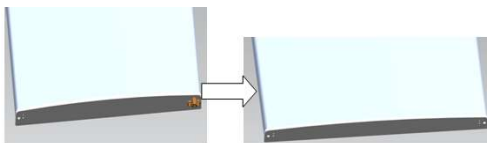

- C. Prélevez un autre butoir de porte avec vis de montage.



4. Dévissez les vis de fixation de la charnière inférieure à l'aide d'un tournevis cruciforme.

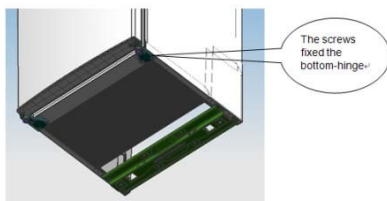

Remarque : angle d'inclinaison du réfrigérateur inférieur à 45°.

5. Remontez la charnière inférieure de l'autre côté, puis fixez à l'aide des vis.

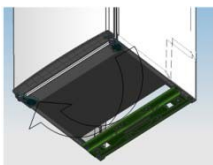

6. Ajustez la bas de la porte en sa position, puis fixez la charnière du milieu.

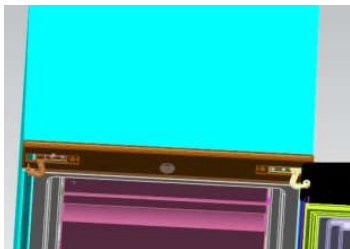

7. Ajustez le haut de la porte en sa position, puis fixez la charnière supérieure et remontez le cache.

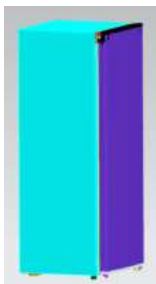

8. Repositionnez le niveleur de l'autre côté et réglez-le pour que l'appareil soit parfaitement à niveau

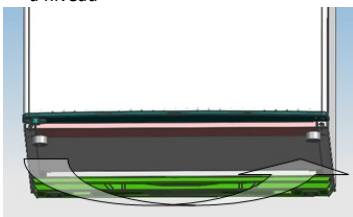

## DÉPANNAGE

Les problèmes suivants faciles à résoudre peuvent être traités par l'utilisateur. Veuillez appeler le service après-vente si les problèmes rencontrés ne sont pas résolus.

L'appareil ne fonctionne pas	<ul style="list-style-type: none"><li>• Vérifiez si le congélateur est normalement branché et raccordé au secteur</li><li>• Basse tension</li><li>• Pas d'alimentation ou déclenchement du circuit</li></ul>
Odeur	<ul style="list-style-type: none"><li>• Les aliments odorants doivent être correctement enveloppés</li><li>• La nourriture est pourrie</li><li>• L'intérieur a besoin d'être nettoyé</li></ul>
Le compresseur fonctionne longtemps	<ul style="list-style-type: none"><li>• Il est normal que le réfrigérateur fonctionne plus longtemps en été lorsque la température ambiante est plus élevée ;</li><li>• Ne mettez pas trop d'aliments à la fois dans le congélateur ;</li><li>• N'introduisez pas d'aliments avant qu'ils n'aient refroidi ;</li><li>• Ouverture fréquente de la porte du réfrigérateur.</li></ul>
La lampe d'éclairage ne fonctionne pas	<ul style="list-style-type: none"><li>• Vérifiez si le congélateur est normalement branché et raccordé au secteur</li><li>• Vérifier si la lampe est endommagée</li></ul>
La porte du réfrigérateur ne peut pas être correctement fermée.	<ul style="list-style-type: none"><li>• Le couvercle du congélateur est bloqué par des blocs d'aliments ;</li><li>• Il y a trop d'aliments ;</li></ul>
Bruits forts	<ul style="list-style-type: none"><li>• Ces bruits sont causés par la circulation du liquide réfrigérant dans le système de refroidissement. C'est une situation normale</li><li>• Vérifiez si les aliments sont nivelés et si le réfrigérateur est équilibré</li><li>• Vérifiez si les accessoires du réfrigérateur sont correctement placés</li></ul>
Le réfrigérateur émet de la chaleur	<ul style="list-style-type: none"><li>• Cela est dû au rayonnement du condensateur, et c'est un phénomène normal.</li></ul>
Condensation	<ul style="list-style-type: none"><li>• Le phénomène de condensation peut être détecté sur la surface extérieure et sur les joints d'étanchéité du congélateur lorsque l'humidité ambiante est importante ; c'est un phénomène normal, essuyez avec une serviette sèche. Si le problème persiste, veuillez contacter un technicien qualifié pour obtenir de l'aide.</li></ul>
Bourdonnement	<ul style="list-style-type: none"><li>• Il est provoqué par le fonctionnement du compresseur, en particulier au démarrage ou à l'arrêt</li></ul>

## Cher client,

Si vous souhaitez retourner ou remplacer le produit, veuillez contacter le magasin où vous avez acheté le produit. (N'oubliez pas d'apporter la facture d'achat)

## **ZUSAMMENFASSUNG**

SICHERHEITSHINWEISE .....	63
GERÄTEENTSORGUNG.....	72
Konformität.....	73
Energieeinsparung.....	73
PRODUKTÜBERSICHT .....	74
Klimaklasse .....	74
GERÄTETRANSPORT .....	75
INSTALLATIONSANWEISUNG .....	75
Anforderungen an den Türraum.....	75
Nivellieren der Einheit .....	75
INBETRIEBNAHME.....	75
BETRIEB .....	76
Einschalten Ihres Geräts.....	76
Tipps für die richtige Lagerung von Lebensmitteln.....	76
Wird das Gerät für längere Zeit nicht verwendet.....	76
REINIGEN UND PFLEGEN .....	77
Reinigen vor dem ersten Gebrauch.....	77
Abtauen.....	77
Gerät innen und außen reinigen.....	77
Pflegen.....	78
TÜRANSCHLAG ÄNDERN .....	78
FEHLERSUCHE .....	81

Vielen Dank für den Kauf dieses Produkts.

Bevor Sie den Kühlschrank benutzen, lesen Sie bitte aufmerksam diese Bedienungsanleitung, um das Gerät optimal zu nutzen. Bewahren Sie alle Unterlagen für spätere Zwecke oder Nachbesitzer auf. Dieses Produkt ist nur für Privathaushalte oder ähnliche Anwendungszwecke vorgesehen:

- Personalküche in Geschäften, Büros und anderen Arbeitsumgebungen
- landwirtschaftliche Betriebe, Hotels, Motels und andere Wohnumgebungen
- Frühstückspensionen
- Party-Servicedienste und ähnliche nicht dem Einzelverkauf dienende Anwendungen.

Dieses Gerät darf nur zur Lagerung von Lebensmitteln benutzt werden. Jede andere Benutzung gilt als gefährlich und führt zum Haftungsausschluss des Herstellers. Darüber hinaus sollten Sie die Garantiebedingungen beachten.

## SICHERHEITSHINWEISE

**Dieser Leitfaden enthält viele wichtige Sicherheitshinweise. Bewahren Sie diese Anweisungen bitte sicher auf, um darauf zurückzugreifen und gute Erfahrungen mit dem Gerät zu machen. Der Kühlschrank enthält ein Kältemittelgas (R600a: Isobutan) und ein Isoliergas (Cyclopentan). Diese sind zwar umweltverträglich, aber auch entzündlich.**



**Vorsicht: Brandgefahr**

**Falls der Kühlkreislauf beschädigt ist:**

- **Vermeiden Sie offene Flammen und Zündquellen.**

**Lüften Sie gründlich den Raum, in dem sich das Gerät befindet.**

**WARNUNG!**

- **Beim Reinigen/Tragen des Geräts ist darauf zu achten, die Metalldrähte des**



**Kondensators auf der Geräterückseite nicht zu berühren, um sich nicht die Finger oder die Hand zu verletzen oder das Gerät zu beschädigen.**

- **Dieses Gerät ist nicht dafür vorgesehen, mit anderen Geräten gestapelt zu werden. Versuchen Sie nicht, auf dem Gerät zu sitzen oder zu stehen, weil es dafür nicht konzipiert ist. Sie könnten sich verletzen oder das Gerät beschädigen.**
- **Achten Sie darauf, dass sich das Netzkabel beim und nach dem Transportieren/Bewegen des Geräts nicht darunter verfängt, um eine etwaige Beschädigung zu vermeiden.**
- **Achten Sie beim Aufstellen des Geräts darauf, Bodenbeläge, Leitungen, Wandverkleidungen usw. nicht zu beschädigen. Bewegen Sie das Gerät keinesfalls, indem Sie an der Tür oder am Griff ziehen. Achten Sie darauf, dass Kinder weder mit dem Gerät spielen noch an den Bedienelementen hantieren. Unser Unternehmen lehnt jede Haftung ab, wenn die Anweisungen nicht befolgt wurden.**
- **Das Gerät darf weder an feuchten, öligen oder staubigen Orten installiert noch direkter Sonneneinstrahlung und Wasser ausgesetzt werden.**
- **Installieren Sie das Gerät nicht in der Nähe von Heizungen oder brennbaren Materialien.**
- **Öffnen Sie bei einem Stromausfall nicht die Tür. Falls der Ausfall nicht länger als**

**20 Stunden anhält, sollten tiefgekühlte Lebensmittel unbeschädigt bleiben. Bei einem längeren Stromausfall sollten die Lebensmittel geprüft und umgehend verzehrt oder gekocht und erneut eingefroren werden.**

- **Falls Sie sich die Tür der Gefriereinheit nach dem Schließen nur schwer wieder öffnen lässt, ist dies kein Problem. Dies liegt an der Druckdifferenz, die ausgeglichen wird, so dass sich die Tür nach ein paar Minuten wieder normal öffnen lässt.**
- **Schließen Sie das Gerät erst an der Netzstromversorgung an, nachdem sämtliche Verpackungs- und Schutzmaterialien entfernt wurden.**
- **Lassen Sie das Gerät mindestens 4 Stunden lang stehen, bevor Sie es einschalten, damit sich das Kompressoröl nach einem horizontalen Transport absetzen kann.**
- **Dieser Gefrierschrank darf nur für den vorgesehenen Zweck benutzt werden (d. h. Lagern und Einfrieren von Lebensmitteln).**
- **Lagern Sie weder Medizin noch Forschungsmaterialien im Gerät. Falls Stoffe gelagert werden, die eine strenge Kontrolle der Lagertemperatur erfordern, kann es sein, dass diese verderben oder eine unkontrollierte Reaktion auftritt, die Risiken nach sich ziehen kann.**
- **Ziehen Sie den Netzstecker, bevor Sie am Gerät hantieren.**
- **Kontrollieren Sie bei der Anlieferung, dass**

**das Gerät unbeschädigt ist und alle Teile sowie das Zubehör in einwandfreiem Zustand sind.**

- **Sollten Sie eine Undichtigkeit im Kühlsystem feststellen, dürfen Sie weder die Steckdose berühren noch offenes Feuer benutzen. Öffnen Sie das Fenster und lassen Sie frische Luft ins Zimmer. Wenden Sie sich dann zwecks Reparatur an einen Kundendienst.**
- **Verwenden Sie keine Verlängerungskabel oder Adapter.**
- **Ziehen Sie nicht übermäßig stark am Stromkabel und fassen Sie den Stecker nicht mit feuchten Händen an.**
- **Der Stecker und/oder das Stromkabel dürfen nicht beschädigt werden, weil dies zu einem Stromschlag oder Brand führen kann.**
- **Ein beschädigtes Netzkabel muss vom Hersteller, dem zugelassenen Kundendienst oder ähnlich qualifizierten Stellen ausgewechselt werden, um Gefahren vorzubeugen.**
- **Halten Sie brennbare und hochflüchtige Stoffe wie Äther, Benzin, Flüssiggas, Propangas, Spraydosen, Klebemittel, reinen Alkohol usw. fern, weil diese zu einer Explosion führen können.**
- **Benutzen oder lagern Sie keine brennbaren Sprays wie Sprühfarbe in der Nähe des Geräts, weil dies zu einer Explosion oder einem Brand führen könnte.**

- **Stellen Sie keine mit Wasser gefüllten Gegenstände und/oder Behältnisse oben auf dem Gerät ab.**
- **Es sollten weder Verlängerungskabel noch Mehrfachsteckdosen benutzt werden.**
- **Werfen Sie das Gerät nicht ins Feuer. Achten Sie beim Transport und Gebrauch darauf, den Kühlkreislauf oder die Leitungen des Geräts nicht zu beschädigen. Halten Sie das Gerät im Schadensfall von Feuer und potenziellen Zündquellen fern und lüften Sie umgehend den Raum, in dem sich das Gerät befindet.**
- **Das hinter und im Gerät installierte Kühlsystem enthält ein Kältemittel. Vermeiden Sie daher jegliche Beschädigung der Leitungen.**
- **Benutzen Sie keine elektrischen Vorrichtungen in den Lebensmittel-Lagerfächern des Geräts, sofern diese nicht ausdrücklich vom Hersteller empfohlen wurden.**
- **Beschädigen Sie keinesfalls den Kühlkreislauf.**
- **Benutzen Sie außer den vom Hersteller empfohlenen Mitteln keine mechanischen Geräte oder andere Hilfsmittel, um den Abtauvorgang zu beschleunigen.**
- **Benutzen Sie keine elektrischen Vorrichtungen in den Lebensmittel-Lagerfächern, sofern diese nicht ausdrücklich vom Hersteller empfohlen wurden.**

- **Berühren Sie nicht die inneren Kühlelemente, insbesondere nicht mit nassen Händen, um Risse oder Verletzungen zu vermeiden.**
- **Halten Sie die Lüftungsöffnungen im Gehäuse des Geräts oder der Einbaustruktur frei von Verstopfungen.**
- **Benutzen Sie keine spitzen oder scharfkantigen Gegenstände wie Messer oder Gabeln, um Eisbildungen zu entfernen.**
- **Benutzen Sie keinesfalls Haartrockner, Elektroheizgeräte oder andere derartige Elektrogeräte, um das Gerät abzutauen.**
- **Sollten sich Eisablagerungen gebildet haben, dürfen diese keinesfalls mit einem Messer oder einem anderen scharfen Gegenstand entfernt werden. Sollte dadurch der Kühlkreislauf beschädigt werden, könnte austretendes Kältemittel einen Brand auslösen oder Ihre Augen schädigen.**
- **Benutzen Sie keine mechanischen Geräte oder andere Ausrüstungen, um den Abtauvorgang zu beschleunigen.**
- **Vermeiden Sie unter allen Umständen die Benutzung von offenem Feuer oder elektrischen Geräte wie Heizungen, Dampfreinigern, Kerzen, Öllampen und dergleichen, um den Abtauvorgang zu beschleunigen.**
- **Reinigen Sie den Kompressor keinesfalls mit Wasser, sondern reiben Sie ihn mit einem trockenen Tuch gründlich ab, um Rostbildung zu vermeiden.**

- **Der Stecker sollte saubergehalten werden, weil übermäßige Staubablagerungen auf dem Stecker zu einem Brand führen können.**
- **Dieses Gerät ist ausschließlich für den Einsatz in einem Privathaushalt konzipiert und gefertigt.**
- **Die Garantie erlischt, wenn das Gerät in gewerblichen oder anderen nicht privaten Haushaltseinrichtungen installiert wird.**
- **Das Gerät muss ordnungsgemäß entsprechend den Anweisungen im beiliegenden Benutzerhandbuch installiert, aufgestellt und betrieben werden.**
- **Die Garantie gilt nur für Neuprodukte und ist beim Verkauf des Geräts nicht übertragbar.**
- **Unser Unternehmen haftet nicht für Neben- oder Folgeschäden.**
- **Die Garantie beeinträchtigt in keiner Weise Ihre gesetzlichen Ansprüche.**
- **Führen Sie keine Reparaturen an diesem Gerät durch. Alle Maßnahmen dürfen nur von qualifiziertem Personal vorgenommen werden.**
- **Wenn Sie ein altes Produkt mit einem Schloss oder einer Verriegelung an der Tür entsorgen, stellen Sie sicher, dass es in einem sicheren Zustand belassen wird, sodass Kinder nicht darin eingeschlossen werden können.**
- **Dieses Gerät darf von Kindern ab 8 Jahren und Personen mit eingeschränkten körperlichen, sensorischen oder geistigen**

**Fähigkeiten oder ohne Erfahrung und Wissen benutzt werden, wenn sie beaufsichtigt werden oder Anweisungen für den sicheren Gebrauch des Geräts erhalten und die damit verbundenen Gefahren verstanden haben.**

- **Kinder dürfen keinesfalls mit dem Gerät spielen. Kinder dürfen das Gerät nur unter Beaufsichtigung reinigen und instandhalten.**
- **Schlösser: Falls Ihr Kühl-/Gefrierschrank ein Schloss hat, um zu verhindern, dass Kinder eingeschlossen werden können, ist der Schlüssel außerhalb der Reichweite von Kindern und nicht in der Nähe des Geräts aufzubewahren. Beim Entsorgen eines alten Kühl-/Gefrierschranks sind vorhandene Schlösser oder Riegel aus Sicherheitsgründen zu entfernen.**
- **Kinder im Alter von 3 bis 8 Jahren dürfen dieses Gerät befüllen und entleeren.**

**WARNUNG! Achten Sie bei der Positionierung des Gerätes darauf, dass das Netzkabel nicht eingeklemmt oder beschädigt ist.**

**WARNUNG! Es dürfen keine Mehrfachsteckdosen oder tragbare Netzteile auf der Rückseite des Geräts positioniert werden.**

**Um eine Kontamination von Lebensmitteln zu vermeiden, beachten Sie bitte die folgenden Anweisungen:**

- **Ein längeres Öffnen der Tür kann zu einem deutlichen Temperaturanstieg in den Fächern des Gerätes führen.**

- **Reinigen Sie regelmäßig Oberflächen, die mit Lebensmitteln in Berührung kommen können, sowie zugängliche Drainagesysteme.**
- **Reinigen Sie die Wasserbehälter, falls sie 48 Stunden lang nicht benutzt wurden; spülen Sie das an einer Wasserleitung angeschlossene Wassersystem durch, falls 5 Tage lang kein Wasser eingespeist wurde.**
- **Lagern Sie rohes Fleisch und Fisch in geeigneten Behältern im Kühlschrank, damit diese nicht mit anderen Lebensmitteln in Berührung kommen oder auf diese tropfen.**
- **Zwei-Sterne-Tiefkühlfächer (sofern vorhanden) eignen sich für die Lagerung von vorgefrorenen Lebensmitteln, die Lagerung oder Herstellung von Eiscreme und die Herstellung von Eiswürfeln.**
- **Ein-, Zwei- und Drei-Sterne-Fächer (sofern vorhanden) sind nicht für das Einfrieren von frischen Lebensmitteln geeignet.**
- **Falls das Gerät über einen längeren Zeitraum leer bleibt, schalten Sie es aus, tauen es ab, reinigen und trocknen es, und lassen dann die Tür offen, um Schimmelbildung im Gerät zu vermeiden.**

**WARNUNG! Beachten Sie beim Gebrauch, bei Instandhaltungsmaßnahmen und bei der Entsorgung bitte das Symbol auf der Geräterückseite (Rückwand oder Kompressor). Dieses Symbol weist auf eine potenzielle Brandgefahr hin. In den Kühlleitungen und im Kompressor befinden sich brennbare Stoffe.**



## **Achten Sie beim Gebrauch, bei Instandhaltungsmaßnahmen und bei der Entsorgung auf ausreichenden Abstand zu Feuerquellen.**

- **UM zu verhindern, dass ein Kind eingeschlossen wird, außerhalb der Reichweite von Kindern und nicht in der Nähe einer Gefriertruhe (oder eines Kühlschranks) aufbewahren". (Geeignet für Produkte mit Schlössern)**
- **FÜR ein frei stehendes Gerät: Dieses Kühlgerät ist nicht zur Verwendung als Einbaugerät bestimmt.**
- **Dieses Produkt enthält eine Lichtquelle der Energieeffizienzklasse (F)**

## **GERÄTEENTSORGUNG**



Dieses Gerät ist entsprechend der EU-Richtlinie 2012/19/EC für Elektro- und Elektronik-Altgeräte (WEEE) gekennzeichnet.

Elektro- und Elektronik-Altgeräte enthalten sowohl umweltschädliche Stoffe (die negativen Folgen für die Umwelt verursachen) und grundlegenden Komponenten (die wiederverwendet werden können). Es ist wichtig, Elektro- und Elektronik-Altgeräte spezifischen Behandlungen zu unterziehen, um alle Schadstoffe zu entfernen und ordnungsgemäß zu entsorgen sowie alle Materialien zu recyceln.

Einzelpersonen können eine wichtige Rolle dabei spielen, aus Elektro- und Elektronik-Altgeräten kein Umweltproblem zu machen, da die Einhaltung einiger Grundregeln unerlässlich ist:

- Elektro- und Elektronik-Altgeräte dürfen nicht als Hausmüll entsorgt werden;
- Elektro- und Elektronik-Altgeräte müssen den entsprechenden Sammelstellen der Gemeinde oder davon registrierten Unternehmen übergeben. Viele Länder bieten möglicherweise die Abholung zu Hause für große Elektro- und Elektronik-Altgeräte.

In vielen Ländern können beim Kauf eines neuen Geräts Altgeräte an Händler, die einen kostenlosen 1-zu-1-Umtausch vornehmen müssen, zurückgegeben werden, solange das Gerät demselben Typ entspricht und über die gleichen Funktionen wie das bereitgestellte Gerät verfügt.

## Konformität

Mit der Verwendung des **CE**-Kennzeichens auf diesem Produkt bestätigen wir, dass sämtliche relevanten Sicherheits-, Gesundheits- und Umweltvorschriften eingehalten werden, die für dieses Produkt in Europa gesetzlich festgelegt sind.

## Energieeinsparung

Empfehlungen für eine optimale Energieeinsparung:

- Installieren Sie das Gerät nicht in der Nähe von Wärmequellen, setzen Sie es nicht direkter Sonneneinstrahlung aus, und sorgen Sie für ausreichende Luftzirkulation.
- Legen Sie keine heißen Lebensmittel in den Kühlschrank, um einen Anstieg der Innentemperatur und den andauernden Betrieb des Kompressors zu vermeiden.
- Lagern Sie nicht zu viele Lebensmittel, um eine ausreichende Luftzirkulation zu gewährleisten.
- Tauen Sie das Gerät ab, falls sich Eis gebildet hat, um die Kühlung zu erleichtern.
- Bei einem Stromausfall sollte die Kühlschranktür geschlossen gehalten werden.
- Die Tür sollte nur möglichst kurz geöffnet werden oder offenstehen.
- Stellen Sie den Thermostat nicht auf zu niedrige Temperaturen ein.
- Entfernen Sie Staubablagerungen auf der Geräterückseite.
- Kühlgeräte arbeiten möglicherweise nicht gleichmäßig (Möglichkeit des Abtauvorgangs oder steigende Temperatur im Gefrierfach), wenn sie über einen längeren Zeitraum bei einer Temperatur unter dem Temperaturbereich aufgestellt werden, für den das Kühlgerät ausgelegt ist.
- Getränke mit Kohlensäure sollten nicht in Gefrierfächern oder in Niedrigtemperaturbereichen gelagert und bestimmte Produkte wie Wassereis sollten nicht zu kalt verzehrt werden.
- Die von den Lebensmittelherstellern empfohlenen Haltbarkeitsdaten sollten vor allem bei schockgefrosteten Lebensmitteln im Gefriergerät oder -fach nicht überschritten werden.
- Es sollten Vorsichtsmaßnahmen getroffen werden, um zu verhindern, dass sich die Temperatur des Gefrierguts beim Abtauen erhöht. Dies kann beispielsweise durch das Einpacken in mehrere Zeitungsschichten gewährleistet werden.
- Ein Temperaturanstieg gefrorener Lebensmittel beim manuellen Abtauen, bei Wartungsarbeiten oder bei der Reinigung kann die Haltbarkeit verkürzen.

## PRODUKTÜBERSICHT

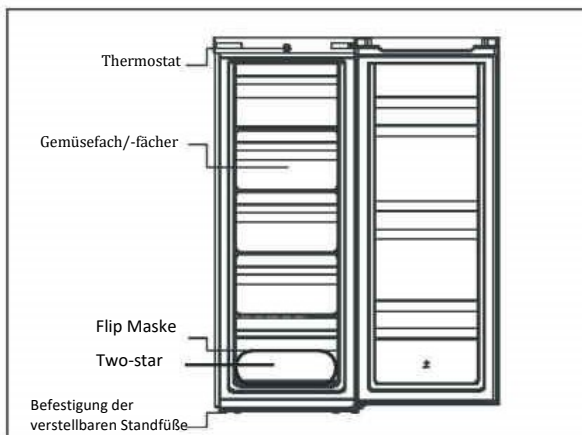

Die energiesparendste Konfiguration erfordert den Einsatz von Schubladen, Lebensmittelboxen und Regalböden im Produkt, siehe die obigen Bilder.

\* Die obige Abbildung dient nur als Referenz. Die tatsächliche Konfiguration hängt von den mechanischen Eigenschaften des Produktes bzw. der Vertriebshändlererklärung ab

### Klimaklasse

Das Gerät wurde für den Betrieb bei einer begrenzten Umgebungstemperatur konzipiert, die je nach Klimazone schwanken kann. Das Gerät nicht bei Temperaturen außerhalb der Betriebsgrenzen verwenden. Die Klimaklasse Ihres Geräts ist auf dem Etikett mit den technischen Daten im Gefrierfach angegeben.

Klimaklasse	Umgeb. T. (°C)	Umgeb. T. (°F)
SN	Von 10 bis 32	Von 50 bis 90
N	Von 16 bis 32	Von 61 bis 90
ST	Von 16 bis 38	Von 61 bis 100
T	Von 16 bis 43	Von 61 bis 110

- erweiterte gemäßigte Zone: „Dieses Kühlgerät ist für die Verwendung bei Umgebungstemperaturen von 10 °C bis 32 °C bestimmt.“;
- gemäßigte Zone: „Dieses Kühlgerät ist für die Verwendung bei Umgebungstemperaturen von 16 °C bis 32 °C bestimmt.“;
- subtropische Zone: „Dieses Kühlgerät ist für die Verwendung bei Umgebungstemperaturen von 16 °C bis 38 °C bestimmt.“;
- tropische Zone: „Dieses Kühlgerät ist für die Verwendung bei Umgebungstemperaturen von 16 °C bis 43 °C bestimmt.“

## GERÄTETRANSPORT

Halten Sie das Gerät beim Transportieren an den Seiten oder am Sockel fest. Es darf auf keinen Fall an den oberen Kanten angehoben werden.

Das Gerät sollte nur aufrecht stehend transportiert werden. Die Verpackung des Geräts darf beim Transport nicht beschädigt werden. Wenn das Produkt während des Transports waagrecht befördert werden muss, sollte es auf die linke Seite (Türe vorne) gelegt werden. Bevor es in Betrieb genommen wird, sollte es mindestens vier Stunden lang aufrecht stehen, damit sich das System wieder erholen kann.

1. Die Nichtbeachtung der oben stehenden Anweisungen kann das Gerät beschädigt werden. Der Hersteller übernimmt keine Haftung, wenn die oben stehenden Anweisungen nicht befolgt werden.
2. Das Gerät muss vor Regen, Feuchtigkeit und sonstigen Witterungseinflüssen geschützt werden.

## INSTALLATIONSANWEISUNG

1. Nach Möglichkeit das Gerät nicht neben Kochstellen, Heizungen oder in direktem Sonnenlicht aufstellen, weil dadurch der Kompressor länger läuft.
2. Darauf achten, dass ausreichend Platz mit einer Durchschnittstemperatur von 16°C bis 32°C um das Gerät vorhanden ist, sodass die Luft zirkulieren kann. Dies sind idealerweise mindestens 10 cm auf der Rückseite und an den Seiten des Geräts, und 30 cm auf der Oberseite des Geräts.
3. Das Gerät sollte auf ebenem Untergrund aufgestellt werden.
4. Die Kühltruhe darf nicht im Freien betrieben werden.

## Anforderungen an den Türraum

Die Gerätetür muss sich vollständig öffnen lassen (siehe Abbildung).

$B \times T \geq 902 \times 1052 \text{ mm}$

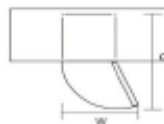

## Nivellieren der Einheit

Hierfür sind die beiden Stellfüße an der Gerätevorderseite einzustellen.

Wenn das Gerät nicht gerade steht, werden die Türen und die magnetischen Dichtungsausrüstungen nicht richtig abgedeckt werden.

Vor dem Betrieb ist sicherzustellen, dass der Stellfuß den Boden berührt.

Von oben nach unten schauen, im Uhrzeigersinn lösen und gegen den Uhrzeigersinn wieder festziehen.

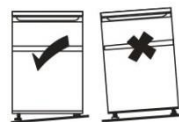

## INBETRIEBNAHME

Überprüfen Sie vor der Inbetriebnahme der Kühltruhe Folgendes:

1. Der Innenraum ist trocken und die Luft kann an der Rückseite unbehindert zirkulieren.
2. Den Innenraum wie unter „Reinigen und pflegen“ empfohlen reinigen (Elektroteile am Kühlschrank nur mit einem trockenen Tuch abwischen).
3. Den Kühlschrank nachdem er bewegt wurde 2 Stunden lang nicht einschalten.
4. Überprüfen Sie, ob Sie eine Steckdose haben, die mit dem mitgelieferten Stecker kompatibel ist
5. Schalten Sie den Kühlschrank ein und warten Sie 24 Stunden lang, bevor Sie Lebensmittel in den Kühlschrank oder in das Gefrierfach legen, damit die richtige Temperatur erreicht wurde.

# BETRIEB

## Einschalten Ihres Geräts

Der Temperaturwahlknopf befindet sich in der Mitte der oberen Leiste.

- Einstellung „MIN“: weniger kühle Temperatur.
- Einstellung „MID“: Normalbetrieb (ausreichend für die meisten Bedingungen)
- Einstellung „MAX“: kühlsche Temperatur

Während hohen Umgebungstemperaturen: kann es erforderlich sein, den Thermostat auf die kühlsche Einstellung einzustellen (Position „MAX“). Dies kann dazu führen, dass der Kompressor kontinuierlich arbeitet, um eine niedrige Temperatur im Kühlschranks aufrechtzuerhalten. Für den erstmaligen Gebrauch Ihres Kühlschranks, sollten Sie den Thermostatknopf auf „MID“ einstellen. Geben Sie Ihrem Kühlschrank die Zeit vollständig abzukühlen, bevor Sie Lebensmittel einräumen. Warten Sie idealerweise 24 h, bevor Lebensmittel eingeräumt werden. Der Thermostatknopf regelt die Temperatur. Ist der Thermostatknopf auf „OFF“ (AUS) gestellt, läuft der Kühlschrank nicht.

## Tipps für die richtige Lagerung von Lebensmitteln

**Besondere Vorsicht ist bei Fleisch und Fisch geboten:** Durchgegartes Fleisch sollte immer in einem Fach über dem rohen Fleisch aufbewahrt werden, um eine Übertragung von Bakterien zu vermeiden. Bewahren Sie rohes Fleisch auf einem Teller auf, der groß genug ist, um auslaufende Säfte aufzufangen und bedecken Sie es mit Klarsichtfolie.

**Stellen Sie Lebensmittel nicht zu nah nebeneinander:** So kann die kalte Luft im Kühlschrank zirkulieren und alle Bereiche bleiben kühl.

**Packen Sie Lebensmittel ein!** Um zu vermeiden, dass der Geschmack verloren geht oder Lebensmittel austrocknen, sollten diese getrennt verpackt oder abgedeckt werden. Obst und Gemüse müssen nicht eingepackt werden.

**Fertige Gerichte sollten richtig gekühlt werden:** Lassen Sie fertige Mahlzeiten abkühlen, bevor Sie diese in den Kühlschrank stellen. Dadurch wird verhindert, dass sich die Innentemperatur im Kühlschrank erhöht.

**Schließen Sie die Tür!** So verhindern Sie, dass die kalte Luft entweicht. Sie sollten die Kühlschranktür daher möglichst selten öffnen. Sortieren Sie Ihre Einkäufe zuerst, bevor Sie den Kühlschrank öffnen und diese hineinlegen. Öffnen Sie die Tür nur, um Lebensmittel hineinzulegen oder herauszunehmen.

## Wird das Gerät für längere Zeit nicht verwendet

- Schalten Sie den Kühlschrank zunächst aus und trennen Sie das Gerät anschließend vom Stromnetz.
- Entfernen Sie alle Lebensmittel aus dem Kühlschrank.
- Reinigen Sie den Kühlschrank.
- Lassen Sie die Tür einen Spalt geöffnet, um die potenzielle Kondensations-, Schimmel- und Geruchsbildung zu verhindern.
- Besondere Vorsicht ist bei Kindern geboten. Das Gerät muss von Kindern ferngehalten werden.
- Kurzurlaube: Lassen Sie den Kühlschrank in Betrieb bei Urlauben von weniger als drei Wochen.
- Lange Urlaube: Wird das Gerät für längere Monate nicht verwendet, müssen alle

Lebensmittel aus dem Kühlschrank entnommen und das Netzkabel von der Steckdose gezogen werden. Reinigen und trocknen Sie den Innenraum gründlich. Um Geruchsbildung und Schimmelwachstum zu verhindern, lassen Sie die Tür leicht offen: Blockieren Sie die Tür gegebenenfalls offen oder entfernen Sie die Tür.

## REINIGEN UND PFLEGEN

### Reinigen vor dem ersten Gebrauch

Mit warmem Wasser mit einem ausgewrungenen Schwamm oder Tuch abspülen. Einsatzböden und Salatfach mit warmem Seifenwasser abwaschen und vor dem Einsetzen in das Gerät vollständig abtrocknen. Das Äußere des Geräts mit einem feuchten Tuch abwischen. Weitere Informationen finden Sie im Abschnitt „Reinigung“.

### Abtauen

- Schalten Sie den Kühlschrank aus.
- Nehmen Sie die Lebensmittel aus dem Kühlschrank und lagern Sie sie so, dass sie nicht weich werden.
- Reinigen Sie die Ablaufleitung (mit Hilfe weicher Materialien, um die Innenauskleidung nicht zu beschädigen) und bereiten Sie die Wasserbehälter zum Abtauen vor. (Achten Sie darauf, die Wasserablaufschale des Kompressorfachs zu reinigen, damit nichts auf den Boden läuft).
- Für den Abtauvorgang kann die normale Raumtemperatur genutzt werden. Sie können auch die Eisschaufel benutzen, um Eisbildung zu beseitigen (nehmen Sie eine Eisschaufel aus Kunststoff oder Holz, um Schäden an der Innenauskleidung oder an der Leitung zu vermeiden).
- Um den Abtauvorgang zu beschleunigen, können Sie auch die entsprechende Menge an heißem Wasser verwenden und das Tauwasser anschließend mit einem trockenen Handtuch aufnehmen.
- Legen Sie die Lebensmittel nach dem Abtauen wieder in den Kühlschrank und schalten Sie ihn ein.

### Gerät innen und außen reinigen

- Staub hinter dem Kühlschrank muss regelmäßig entfernt werden. Dies erhöht den Kühlwirkungsgrad und spart Energie.
- Kontrollieren Sie regelmäßig die Türdichtung, um sicherzugehen, dass keine Rückstände vorhanden sind. Reinigen Sie die Türdichtung mit einem weichen Tuch und etwas Seifenwasser oder verdünntem Reinigungsmittel.
- Das Innere des Kühlschranks sollte regelmäßig gereinigt werden, um Geruchsbildung zu vermeiden.
- Schalten Sie vor dem Reinigen des Innenraums das Gerät bitte aus und nehmen Sie alle Lebensmittel, Getränke, Fächer, Schubladen usw. heraus.
- Nehmen Sie zum Reinigen des Kühlschrankinnenraums ein weiches Tuch oder einen Schwamm sowie zwei Esslöffel Natron und einen Viertelliter warmes Wasser. Spülen Sie anschließend mit Wasser nach und wischen Sie alles sauber. Öffnen Sie nach dem Reinigen die Tür und lassen Sie den Kühlschrank sorgfältig trocknen, bevor Sie den Strom wieder einschalten.
- Schwer zu reinigende Kühlschrankbereiche (z. B. schmale Spalten, Lücken oder Ecken) sollten regelmäßig mit einem weichen Lappen, einer weichen Bürste usw. sowie ggf. mit einem geeigneten Hilfsmittel (z. B. dünne Spieße) gereinigt

- werden, um sicherzugehen, dass sich keine Verunreinigungen oder bakterielle Anreicherungen in diesen Bereichen bilden.
- Benutzen Sie weder Seife, Reiniger, Scheuerpulver noch Reinigungssprays usw., weil diese Gerüche im Kühlschrankinneren hinterlassen oder Lebensmittel verunreinigen können.
  - Reinigen Sie die Flaschenhalterung, die Einlegeböden und Schubladen mit einem weichen Tuch und etwas Seifenwasser oder verdünntem Reinigungsmittel. Reiben Sie sie anschließend mit einem Tuch trocken oder lassen Sie sie an der Luft trocknen.
  - Reinigen Sie die Außenflächen des Kühlschranks mit einem weichen, feuchten Tuch und etwas Seifenwasser, Spülmittel usw. und reiben Sie sie anschließend trocken.
  - Benutzen Sie keine harte Bürsten, Drahtbürsten, Scheuermittel (z. B. Zahnpasta), organische Lösungsmittel (z. B. Alkohol, Aceton, Bananenöl usw.), kochendes Wasser, Essig oder alkalische Mittel, weil diese die Kühlschrankoberfläche und das Innere beschädigen können. Durch kochendes Wasser und organische Lösungsmittel wie Benzin können Kunststoffteile verformt oder beschädigt werden.
  - Spülen Sie beim Reinigen nicht direkt mit Wasser oder anderen Flüssigkeiten, um einen Kurzschluss zu verhindern oder die elektrische Isolierung nicht zu beeinträchtigen.

## Pflegen

Dieses Gerät darf nur von einem entsprechend qualifizierten Techniker gewartet und unter Verwendung von Originalersatzteilen repariert werden. Versuchen Sie unter keinen Umständen, das Gerät selbst zu reparieren. Durch unerfahrene Personen ausgeführte Reparaturen können zu Verletzungen sowie schwerwiegenden Störungen führen. Wenden Sie sich an einen qualifizierten Techniker.

## TÜRANSCHLAG ÄNDERN

Erforderliche Werkzeuge: Kreuzschlitzschraubendreher / Flachsraubendreher / Sechskantschlüssel / Innensechskantschlüssel

1. Entfernen Sie die rechte obere Scharnierabdeckung.



Die obere Scharnierabdeckung

2. Entfernen Sie die Befestigungsschrauben des oberen Scharniers mit einem Kreuzschlitz- Schraubendreher.

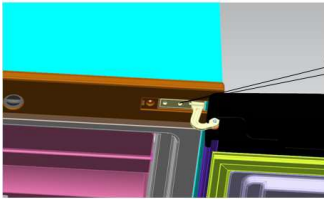

Schraube (zwei)

3. Tauschen Sie das obere Scharnier, den oberen Türanschlagblock sowie die Türlagerbuchse auf die gegenüberliegende Seite.

- A. Entfernen Sie die Mutter mit Hülse. Entfernen Sie die Unterlegscheibe, entfernen Sie anschließend die Achsen und befestigen Sie diese auf der gegenüberliegenden Seite.

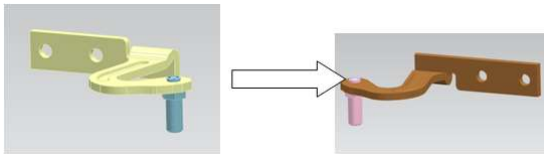

- B. Entfernen Sie den Türanschlagblock

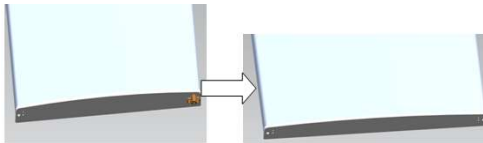

- C. Entfernen Sie die Schrauben der Türbefestigung eines weiteren Türanschlagblocks



4. Demontieren Sie die Befestigungsschrauben des oberen Scharniers mit einem Kreuzschlitz- Schraubendreher.

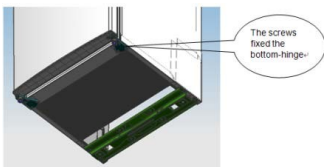



Anmerkung: der Kühlschrank/Gefrierschrank darf einen Neigungswinkel von 45 ° nicht überschreiten.

5. Bringen Sie das untere Scharnier auf der gegenüberliegenden Seite an und befestigen Sie dieses mit Schrauben.

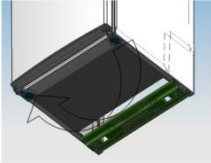

6. Stellen Sie die Position der Tür unten rechts ein und befestigen Sie das mittlere Scharnier.

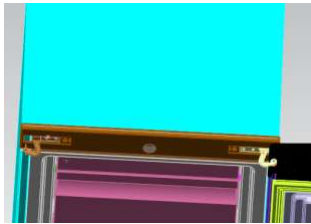

7. Stellen Sie die obere rechte Türposition ein, befestigen Sie das obere Scharnier und die Abdeckung.

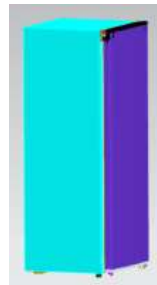

8. Befestigen Sie die Nivellierungseinrichtung auf der gegenüberliegenden Seite und richten Sie den Kühlschrank aus.

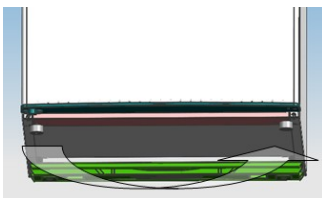

## FEHLERSUCHE

Folgende einfache Probleme lassen sich vom Benutzer beheben. Bitte wenden Sie sich an den Kundendienst, wenn Probleme nicht behoben werden können.

Kein Betrieb	Überprüfen Sie, ob der Gefrierschrank an eine intakte Stromversorgung angeschlossen ist. Zu niedrige Spannung Stromausfall oder Sicherung/Schutzschalter ausgelöst
Geruchsbildung	Geruchsintensive Lebensmittel sollten gut eingepackt werden Verdorbene Lebensmittel Der Innenraum sollte gereinigt werden
Kompressor läuft sehr lange.	Es ist normal, dass der Kühlschrank im Sommer bei höherer Umgebungstemperatur länger läuft. Den Kühlschrank nicht mit Lebensmitteln überfüllen. Lebensmittel dürfen erst eingelagert werden, wenn diese abgekühlt sind. Häufiges Öffnen der Kühlschranktür.
Die Beleuchtung funktioniert nicht	Überprüfen Sie, ob der Gefrierschrank an eine intakte Stromversorgung angeschlossen ist. Überprüfen Sie, ob die Leuchte beschädigt ist.
Die Kühlschranktür lässt sich nicht richtig schließen.	Lebensmittelpackungen sind in der Kühlschranktür eingeklemmt. Zu viele Lebensmittel.
Laute Geräusche	Diese Geräusche werden durch die Zirkulation des Kältemittels im Kühlsystem verursacht. Das ist normal. Überprüfen Sie, ob die Lebensmittel eben gelagert sind und der Kühlschrank gerade steht. Überprüfen Sie, ob die Kühlschrankteile richtig platziert sind.
Der Kühlschrank gibt Wärme ab	Dies wird durch die Strahlung des Kondensators verursacht und ist ein normales Phänomen.
Kondensation	Man kann an den Außenflächen und Türdichtungen des Gefrierschranks erkennen, wenn die Umgebungsfeuchtigkeit hoch ist. Dies ist ein normales Phänomen. Nehmen Sie die Feuchte mit einem trockenen Handtuch auf. Wenden Sie sich an einen qualifizierten Techniker, falls das Problem weiterhin besteht.
Summen	Wird durch den Betrieb des Kompressors speziell beim Einschalten oder Ausschalten erzeugt.

## Sehr geehrter Kunde,

Wenn Sie das Produkt zurückgeben oder ersetzen möchten, wenden Sie sich bitte an den Store, in dem Sie das Produkt gekauft haben. (Denken Sie daran, die Kaufrechnung mitzubringen)

## ÍNDICE

INFORMACIÓN DE SEGURIDAD .....	83
DESGUACE DE ELECTRODOMÉSTICOS ANTIGUOS .....	92
Conformidad.....	92
Ahorro energético .....	93
DESCRIPCIÓN DEL PRODUCTO .....	94
Clase climática.....	94
TRASLADO DE LA UNIDAD.....	95
INSTRUCCIONES DE INSTALACIÓN .....	95
Requisitos de espacio de la puerta .....	95
Nivelación de la unidad .....	95
PUESTA EN MARCHA.....	95
FUNCIONAMIENTO.....	96
Cómo encender la unidad.....	96
Consejos para conservar la comida en la unidad .....	96
Si se ausenta de casa durante un periodo prolongado.....	96
LIMPIEZA Y CUIDADOS.....	97
Limpieza antes del primer uso.....	97
Descongelación.....	97
Limpieza del interior y del exterior del electrodoméstico .....	97
Cuidados.....	98
INVERSIÓN DE LA DIRECCIÓN DE APERTURA DE LA PUERTA .....	99
RESOLUCIÓN DE PROBLEMAS .....	101

Gracias por comprar este producto.

Antes de utilizar el frigorífico, lea con atención el manual de instrucciones para aprovechar al máximo sus prestaciones. Guarde toda la documentación para utilizarla más adelante o para otros propietarios. Este producto es para uso doméstico o para aplicaciones similares exclusivamente; por ejemplo:

- Cocina para el personal de tiendas, oficinas y otros lugares de trabajo
- Fincas rústicas, clientes de hoteles, moteles y otros entornos residenciales
- Habitaciones de huéspedes (Bed and Breakfasts)
- Servicios de catering y aplicaciones similares no destinadas a la venta al por menor

Este electrodoméstico solo debe utilizarse para conservar alimentos, cualquier otro uso se considera peligroso y el fabricante no se responsabilizará cuando se incumplan las instrucciones. Asimismo, se recomienda tomar nota de las condiciones de la garantía.

## INFORMACIÓN DE SEGURIDAD

**Esta guía contiene información de seguridad importante. Aconsejamos guardar estas instrucciones en un lugar seguro para que puedan consultarse con facilidad y se tenga una experiencia satisfactoria con el electrodoméstico. El frigorífico contiene gas refrigerante (R600a: isobuteno) y gas aislante (ciclopentano) que son inflamables, a pesar de su gran compatibilidad con el medio ambiente.**



**Precaución, riesgo de incendio**

**Si el circuito de refrigerante se daña:**

- **Evite las llamas abiertas y las fuentes de ignición.**

**Ventile bien el lugar en el que se encuentra el electrodoméstico.**

## **ADVERTENCIA:**

- **Durante la limpieza y el transporte debe prestar atención para no tocar los cables metálicos del condensador que se encuentran en la parte trasera del aparato; podría sufrir lesiones en los dedos y las manos o dañar el producto.**
- **Este electrodoméstico no está diseñado para instalarse apilado en otro aparato. No intente sentarse o ponerse de pie en la superficie del electrodoméstico, ya que no está diseñado para esto. Podría sufrir lesiones u ocasionar daños al aparato.**
- **Asegúrese de que el cable eléctrico no quede atrapado debajo el electrodoméstico durante y después de su transporte/traslado para evitar cortes o daños en el cable.**
- **Cuando instale el electrodoméstico, tenga cuidado de no dañar el suelo, los tubos, el revestimiento de las paredes, etc. No tire de la tapa o del tirador del electrodoméstico para moverlo. No permita que los niños jueguen con el electrodoméstico ni que manipulen los mandos. La empresa declina cualquier responsabilidad en caso de que no se respeten las instrucciones.**
- **No instale el electrodoméstico en lugares húmedos, con grasa o polvo, ni lo exponga a la luz solar directa y al agua.**
- **No instale el electrodoméstico cerca de calentadores o materiales inflamables.**

- **No abra la tapa si se produce un corte de corriente. El corte de corriente no debería afectar a los alimentos congelados si dura menos de 20 horas. Cuando su duración sea mayor, habrá que comprobar los alimentos y consumirlos de inmediato o cocinarlos y volverlos a congelar.**
- **No se preocupe si tiene dificultad para abrir la tapa del arcón congelador justo después de cerrarla. Esto se debe a la diferencia de presión, que suele compensarse en unos minutos, tras lo cual es posible abrir de nuevo la tapa.**
- **No conecte el electrodoméstico a la electricidad hasta que haya retirado todo el embalaje y los protectores de transporte.**
- **Si el electrodoméstico se ha transportado en horizontal, espere al menos 4 horas antes de encenderlo para que el aceite del compresor se asiente.**
- **Este congelador solo debe utilizarse para el fin previsto (es decir, guardar y congelar comestibles).**
- **No guarde medicinas ni material de investigación en los enfriadores de vino. Si se guarda material que requiera un control estricto de las temperaturas de conservación, es posible que se deteriore o que se produzca una reacción incontrolada peligrosa.**
- **Antes de realizar cualquier operación, desconecte el cable eléctrico de la toma de corriente.**

- **Cuando reciba el electrodoméstico, compruebe que no está dañado y que todos los componentes y accesorios se encuentran en perfecto estado.**
- **Si descubre una fuga en el sistema de refrigeración, no toque la toma de corriente de la pared ni utilice llamas abiertas. Abra la ventana y permite que el lugar se ventile. Luego llame al centro de servicio para solicitar que reparen el producto.**
- **No utilice cables prolongadores ni adaptadores.**
- **No tire del cable ni doble demasiado; tampoco debe tocar el enchufe con las manos mojadas.**
- **No permita que el enchufe o el cable eléctrico se dañen, ya que podrían producirse descargas eléctricas o incendios.**
- **Para evitar riesgos, el fabricante, su representante de servicio o cualquier otra persona cualificada deben cambiar cualquier cable de alimentación que esté dañado.**
- **No coloque ni guarde materiales inflamables y altamente volátiles, como éter, gasolina, LPG, gas propano, aerosoles en lata, pegamentos, alcohol puro y demás. Estos materiales podrían ocasionar una explosión.**
- **No utilice ni guarde aerosoles inflamables, como pintura en aerosol, cerca de los enfriadores de vino. Podría producirse una explosión o un incendio.**
- **No coloque objetos o recipientes llenos de**

- agua sobre el electrodoméstico.**
- **No recomendamos utilizar cables prolongadores ni adaptadores múltiples.**
  - **No incinere el electrodoméstico. Tenga cuidado para no dañar los tubos/circuito de refrigeración del electrodoméstico durante el transporte y el uso. Si se produce algún desperfecto, no exponga el electrodoméstico al fuego o a posibles fuentes de ignición y ventile de inmediato el lugar donde se encuentre.**
  - **El sistema de refrigeración que se encuentra en la parte trasera dentro de los enfriadores de vino contiene refrigerante. Por tanto, evite dañar los tubos.**
  - **No utilice aparatos eléctricos dentro de los compartimentos para la conservación de alimentos del electrodoméstico, a menos que sean del tipo que recomienda el fabricante.**
  - **No dañe el circuito de refrigerante.**
  - **No utilice aparatos mecánicos ni otros medios para acelerar el proceso de descongelación y siga las recomendaciones del fabricante.**
  - **No utilice aparatos eléctricos dentro de los compartimentos para la conservación de alimentos, a menos que sean del tipo que recomienda el fabricante.**
  - **Para evitar cortes o lesiones, no toque los elementos internos de refrigeración, sobre todo con las manos húmedas.**
  - **Mantenga despejadas las ranuras de**



**ventilación de la carcasa del electrodoméstico o de la estructura integrada.**

- **No utilice objetos afilados o puntiagudos, como cuchillos o tenedores, para quitar el hielo.**
- **Nunca utilice secadores de pelo, calentadores eléctricos u otros aparatos eléctricos para descongelar el electrodoméstico.**
- **No rasque el hielo o la escarcha que se generen con cuchillos u objetos afilados para eliminarlos. Podría dañar el circuito del refrigerante y el refrigerante podría derramarse, con la consiguiente posibilidad de ocasionar un incendio o lesiones oculares.**
- **No utilice dispositivos mecánicos ni otro equipo para acelerar el proceso de descongelación.**
- **Evite por completo el uso de llamas abiertas o equipo eléctrico, como calentadores, aparatos de limpieza a vapor, velas, lámparas de aceite y similares, para acelerar la fase de descongelación.**
- **No utilice agua para limpiar la zona del compresor; pase meticulosamente un trapo seco después de limpiar para evitar que se oxide.**
- **Se recomienda mantener limpio el enchufe. Cualquier acumulación excesiva de polvo en el enchufe podría originar un incendio.**
- **El electrodoméstico es un producto**

- diseñado y fabricado para el uso doméstico.
- **La garantía no tendrá validez si el producto se instala o utiliza en zonas que no sean residenciales o de viviendas privadas.**
  - **El producto se debe instalar, situar y utilizar de forma correcta con arreglo a las instrucciones que se proporcionan en el manual de instrucciones suministrado.**
  - **La garantía solo es aplicable a productos nuevos y no puede traspasarse si se vende el producto.**
  - **Nuestra empresa queda exenta de cualquier responsabilidad por daños incidentales o indirectos.**
  - **La garantía no conlleva ninguna merma en sus derechos legales o estatutarios.**
  - **No repare los enfriadores de vino. Estas intervenciones son responsabilidad exclusiva del personal cualificado.**
  - **Si está desechando un producto antiguo con un candado o pestillo instalado en la puerta, asegúrese de dejarlo en condiciones seguras para evitar que los niños puedan quedar atrapados.**
  - **Este electrodoméstico pueden utilizarlo niños a partir de 8 años de edad y personas con facultades físicas, sensoriales o mentales reducidas, o con falta de experiencia y conocimiento, si lo emplean bajo supervisión adecuada o se les instruye acerca de la seguridad del producto y entienden los riesgos que comporta.**
  - **Los niños no deben jugar con el**

**electrodoméstico. Los niños no deberían limpiar ni mantener el producto sin supervisión.**

- **Cerraduras: Si el frigorífico/congelador puede bloquearse, mantenga la llave fuera del alcance de los niños e impida que permanezca en las proximidades para evitar que queden atrapados. Cuando deseche un frigorífico/congelador antiguo, debe romper los cierres y las cerraduras como medida de seguridad.**
- **Está permitido que los niños de 3 a 8 años de edad carguen o descarguen este aparato.**

**ADVERTENCIA: Al colocar el electrodoméstico en su sitio, asegúrese de que el cable de alimentación no esté pinzado ni dañado.**

**ADVERTENCIA: No coloque tomas de corriente múltiples portátiles o fuentes de alimentación portátiles en la parte posterior del electrodoméstico.**

**Para evitar que los alimentos se contaminen, respete las instrucciones siguientes.**

- **Abrir la puerta durante un tiempo prolongado puede provocar un aumento significativo de la temperatura en los compartimentos del electrodoméstico.**
- **Limpie regularmente las superficies que puedan entrar en contacto con alimentos y sistemas de drenaje accesibles.**
- **Limpie los depósitos de agua si no se han utilizado durante 48 horas. Enjuague el sistema de agua conectado al suministro de agua si no se ha extraído agua durante 5**

días.

- **Guarde la carne y el pescado crudos en recipientes adecuados en el frigorífico, para evitar que entren en contacto con otros alimentos o goteen sobre ellos.**
- **Los compartimentos de congelación de dos estrellas (si el aparato dispone de ellos) son adecuados para conservar alimentos precongelados, guardar o hacer helados y producir cubitos de hielo.**
- **Los compartimentos de una, dos y tres estrellas (si el aparato dispone de ellos) no son adecuados para congelar alimentos frescos.**
- **Para evitar la aparición de moho, el aparato se debe apagar, descongelar, limpiar y secar, además de dejar la puerta abierta, cuando vaya a permanecer vacío durante largos periodos de tiempo.**

**ADVERTENCIA:** Durante el uso, el mantenimiento y la eliminación del aparato, preste atención al símbolo situado en el lado izquierdo de la parte trasera del aparato (panel trasero o compresor).

Se trata del símbolo de aviso de incendio. En los tubos de refrigerante y el compresor hay materiales inflamables.

Manténgase alejado de focos de fuego durante el uso, el mantenimiento y la eliminación del aparato.

- **PARA evitar que cualquier niño quede atrapado en el congelador, manténgalo fuera del alcance de los niños y no permite**

que estos se acerquen al congelador (o frigorífico)." (Apto para productos con cerradura)

- **PARA un electrodoméstico independiente: este electrodoméstico de refrigeración no está diseñado para ser utilizado como un electrodoméstico integrado.**
- **Este producto contiene una fuente de luz de clase de eficiencia energética (F)**

## DESGUACE DE ELECTRODOMÉSTICOS ANTIGUOS



Este electrodoméstico tiene la marca de conformidad con la Directiva europea 2012/19/UE sobre residuos de aparatos eléctricos y electrónicos (RAEE).

Los RAEE contienen sustancias contaminantes (que pueden tener consecuencias negativas para el medio ambiente) y componentes básicos (que pueden reutilizarse). Es importante someter los RAEE a procedimientos específicos para eliminar y desechar de manera correcta todos los contaminantes, además de recuperar y reciclar todos los materiales.

Todos personalmente somos importantes cuando se trata de garantizar que los RAEE no se conviertan en un problema ambiental. Para esto, es fundamental respetar algunas reglas básicas:

- Los RAEE no deben tratarse como residuos domésticos.
- Los RAEE deben entregarse en los puntos de recogida pertinentes que gestionan los municipios o las empresas autorizadas. En algunos países existe un servicio de recogida de RAEE de gran tamaño.

En muchos países se puede entregar el electrodoméstico antiguo al comprar otro nuevo en el establecimiento, que deberá recogerlo de forma gratuita siempre que se trate de un aparato equivalente y que tenga las mismas funciones que el suministrado.

## Conformidad

Al colocar la marca  en este producto, declaramos, bajo nuestra propia responsabilidad, el cumplimiento de todos los requisitos europeos en términos de seguridad, salud y medio ambiente, establecidos en la legislación para este producto.

## Ahorro energético

Para ahorrar más energía, recomendamos lo siguiente:

- Instale el electrodoméstico en un lugar con buena ventilación, que esté lejos de fuentes de calor y no quede expuesto a la luz solar directa.
- Procure no guardar alimentos calientes en el frigorífico para evitar que la temperatura interior aumente y el compresor funcione de manera continua.
- No introduzca demasiados alimentos para garantizar una circulación de aire adecuada.
- Descongele el electrodoméstico si tiene hielo para facilitar la transferencia del frío.
- Si se corta la corriente eléctrica, es aconsejable mantener las puertas del frigorífico cerradas.
- Abra las puertas o manténgalas abiertas lo menos posible.
- Evite ajustar temperaturas demasiado bajas.
- Elimine el polvo de la parte trasera del electrodoméstico. Es posible que los electrodomésticos de refrigeración no funcionen correctamente (posibilidad de descongelación del contenido o de aumento excesivo de la temperatura en el compartimento de alimentos congelados) cuando se deja durante un período prolongado de tiempo por debajo del límite de temperatura para el que ha sido diseñado.
- El hecho de que las bebidas efervescentes no deben almacenarse en compartimentos o armarios congeladores o en compartimentos o armarios de baja temperatura, y que algunos productos como el hielo no deben consumirse demasiado fríos.
- La necesidad de no superar los tiempos de conservación recomendados por los fabricantes de alimentos de cualquier tipo y, en particular, de los alimentos congelados rápidamente en compartimentos o armarios de conservación de alimentos congelados.
- Las precauciones necesarias para evitar un aumento indebido de la temperatura de los alimentos congelados al descongelar el electrodoméstico de refrigeración, tales como envolver los alimentos congelados en varias capas de papel de periódico.
- El hecho de que un aumento de la temperatura de los alimentos congelados durante la descongelación manual, el mantenimiento o la limpieza podrían acortar el tiempo de conservación.

## DESCRIPCIÓN DEL PRODUCTO

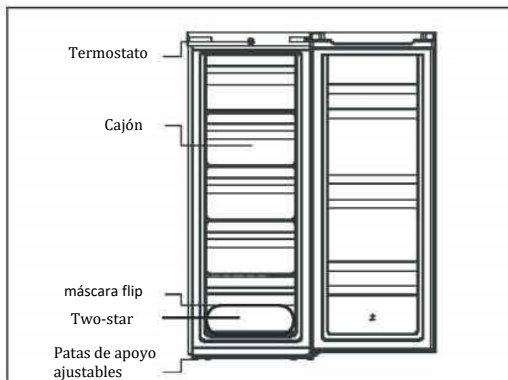

La configuración que ahorra más energía requiere colocar cajones, fiambreras y estantes en el producto. Consulta las imágenes anteriores.

\*La imagen anterior solo sirve de referencia. La configuración real dependerá del producto físico o de la declaración del distribuidor

### Clase climática

El electrodoméstico ha sido diseñado para funcionar dentro del rango de temperaturas ambiente establecido, en función de las zonas climáticas. No utilice el electrodoméstico si la temperatura rebasa estos límites establecidos. La clase climática de su electrodoméstico figura en la etiqueta junto a la descripción técnica, en el interior del compartimento frigorífico.

Clase climática	Amb. T. (°C)	Amb. T. (°F)
SN	De 10 a 32	De 50 a 90
N	De 16 a 32	De 61 a 90
ST	De 16 a 38	De 61 a 100
T	De 16 a 43	De 61 a 110

- templada extendida: «Aparato de refrigeración destinado a utilizarse a temperaturas ambiente de entre 10 °C y 32 °C»;
- templada: «Aparato de refrigeración destinado a utilizarse a temperaturas ambiente de entre 16 °C y 32 °C»;
- subtropical: «Aparato de refrigeración destinado a utilizarse a temperaturas ambiente de entre 16 °C y 38 °C»;
- tropical: «Aparato de refrigeración destinado a utilizarse a temperaturas ambiente de entre 16 °C y 43 °C».

## TRASLADO DE LA UNIDAD

Sujete el electrodoméstico por los lados o por la base cuando lo mueva. Bajo ninguna circunstancia debe levantarse sujetando los bordes de la superficie superior.

El electrodoméstico debería transportarse siempre en posición recta y vertical. Los elementos de embalaje deben permanecer intactos durante el transporte. Si durante el transporte, el producto se ha colocado horizontalmente, no solo debe apoyarse en su lado izquierdo (si nos colocamos frente a la puerta frontal), sino que además no debe ponerse en marcha hasta después de transcurridas 4 horas para permitir que el sistema se estabilice una vez que el aparato se vuelve a colocar en posición recta.

1. El incumplimiento de las instrucciones anteriores podría provocar daños en el electrodoméstico. El fabricante declina toda responsabilidad si no se respetan estas instrucciones.
2. El electrodoméstico debe protegerse frente a la lluvia, la humedad y otros factores meteorológicos.

## INSTRUCCIONES DE INSTALACIÓN

1. Si fuera posible, evite colocar el electrodoméstico cerca de cocinas, radiadores y bajo la luz directa del sol pues esto provocará que el compresor se ponga en marcha durante largos periodos de tiempo.
2. Asegúrese de dejar espacio suficiente, con una temperatura media de entre 16 y 32 °C, alrededor del aparato para garantizar una circulación del aire óptima. Lo ideal sería un espacio de no menos de 10 cm en la parte trasera y en los laterales, y 30cm en la parte superior de la unidad.
3. El electrodoméstico debería instalarse sobre una superficie lisa.
4. Queda terminantemente prohibido utilizar el congelador en exteriores.

### Requisitos de espacio de la puerta

La puerta del electrodoméstico debe poder abrirse completamente como se muestra en la figura.

$L \times P \geq 902 \times 1052$  mm

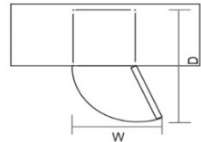

### Nivelación de la unidad

Para esto, ajuste las dos patas de nivelación de la parte delantera del electrodoméstico.

Si el electrodoméstico no está horizontal, las puertas y la alineación de las juntas magnéticas no se cubrirán de forma correcta.

- Asegúrese de que el pie toque el suelo antes del uso.
- Mire hacia abajo desde arriba, aflojando y apretando en sentido horario y antihorario.

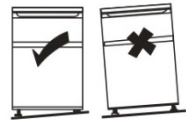

## PUESTA EN MARCHA

Antes de empezar a utilizar el congelador, compruebe que:

1. El interior esté seco y que el aire pueda circular de manera óptima por su parte posterior.
2. Limpie el interior como se recomienda en la sección "PRESTAR ATENCIÓN" (las partes eléctricas del frigorífico solo pueden ser limpiadas con un trapo seco).
3. No lo encienda hasta 2 horas después de haber movido el frigorífico/congelador.
4. Compruebe que dispone de una toma compatible con el enchufe suministrado con el



- electrodoméstico.
- Antes de almacenar comida en su frigorífico, encienda el frigorífico y espere 24 horas para asegurarse de que está funcionando adecuadamente y para permitir que el frigorífico/congelador alcance la temperatura correcta.

## FUNCIONAMIENTO

### Cómo encender la unidad

El selector de temperatura está situado en la parte central del haz superior.

- Posición "MIN": temperatura menos fría
- Posición "MID": funcionamiento normal (apto en la mayoría de los casos)
- Posición "MAX": temperatura más fría

Si la temperatura ambiente es alta, puede que sea necesario ajustar una temperatura más baja mediante el uso del termostato (posición "MAX"). Esto podría dar lugar a que el compresor funcione de manera continua para mantener una temperatura baja en el armario.

Cuando instale el frigorífico por primera vez, sitúe el mando del termostato en la posición "MID". Espere hasta que el frigorífico se haya enfriado completamente antes de introducir alimentos. Es aconsejable esperar 24 horas antes de colocar alimentos en su interior. La temperatura se controla con el mando del termostato. Cuando el mando del termostato se sitúa en "OFF", el frigorífico deja de funcionar.

### Consejos para conservar la comida en la unidad

**Preste una especial atención con las carnes y pescados:** las carnes cocinadas deberían almacenarse siempre en un estante por encima de las carnes crudas para evitar la transferencia de bacterias.

Conservar las carnes crudas en un plato que sea lo suficientemente grande para recoger los jugos y cúbralo con film transparente o aluminio.

**Deje espacio alrededor de la comida:** esto permitirá que el aire frío circule alrededor del frigorífico, asegurando que todas sus partes se mantienen frescas.

**¡Envuelva la comida!** para evitar la transferencia de sabores y que se seque en exceso, la comida debe empaquetarse y cubrirse separadamente. La fruta y la verdura no necesitan ser envueltas.

**La comida precocinada debe refrigerarse adecuadamente:** deje que la comida precocinada se enfríe antes de colocarla en el frigorífico. Este contribuirá a evitar que la temperatura interna del frigorífico se eleve.

**¡Cierre la puerta!** para evitar el escape de aire frío, intente limitar el número de veces que abre la puerta. Al volver de las compras, clasifique los alimentos que deben guardarse en el frigorífico antes de abrir la puerta. Abra la puerta solo para meter o sacar comida.

### Si se ausenta de casa durante un periodo prolongado

- Primero, apague el frigorífico y luego desenchúfelo de la toma de corriente.
- Extraiga todos los alimentos.
- Limpie el frigorífico.

- Deje la puerta ligeramente abierta para evitar olores, condensación y la formación de moho.
- Tenga muchísimo cuidado si hay niños cerca. El aparato no debe quedar al alcance de niños que puedan querer jugar con él.
- Vacaciones cortas: Si se va de vacaciones durante menos de tres semanas, deje funcionando el frigorífico.
- Vacaciones largas: Si no va a utilizar el electrodoméstico durante varios meses, saque todos los alimentos y desenchufe el cable de alimentación. Limpie y seque meticulosamente el interior. Para evitar olores y la formación de moho, deje la puerta ligeramente abierta. Puede poner un tope para evitar que se cierre accidentalmente o incluso quitar la puerta.

## **LIMPIEZA Y CUIDADOS**

### **Limpieza antes del primer uso**

Enjuague con agua tibia utilizando una esponja escurrida o un paño. Lave los estantes y el cajón verdulero con agua tibia y jabón y séquelos completamente antes de volver a colocarlos en el electrodoméstico. Limpie el exterior del electrodoméstico con un paño húmedo. Si necesita más información, consulte la sección Limpieza.

### **Descongelación**

- Apague el refrigerador.
- Saque los alimentos del refrigerador y colóquelos correctamente para evitar que se derritan.
- Libere el tubo de desagüe (utilice materiales blandos para evitar que se dañe el revestimiento). Prepare los recipientes de agua para la descongelación. (preste atención a la limpieza de la bandeja de drenaje de agua del compartimento del compresor, evitando el goteo al suelo).
- Se puede usar la temperatura ambiente para la descongelación natural, también se puede usar el rascador de hielo para eliminar la escarcha (usar un rascador de hielo de plástico o madera, para evitar daños en el revestimiento o en el tubo)
- También se puede usar la cantidad apropiada de agua caliente para acelerar la descongelación y secar el agua después de la descongelación con una toalla seca.
- Después de descongelarse, ponga nuevo los alimentos en el armario, y encienda el refrigerador.

### **Limpieza del interior y del exterior del electrodoméstico**

- El polvo que hay detrás del frigorífico y en el suelo se debe limpiar de manera oportuna para mejorar el efecto de enfriamiento y ahorro de energía.
- Compruebe la junta de la puerta de manera periódica para asegurarse de que no haya residuos. Limpie la junta de la puerta con un paño suave humedecido con agua y jabón o detergente diluido.
- El interior del frigorífico debe limpiarse regularmente para evitar olores.
- Apague el electrodoméstico antes de limpiar el interior y extraiga todos los alimentos, las bebidas, los estantes, los cajones, etc.

- Utilice un paño suave o una esponja para limpiar el interior del frigorífico con dos cucharadas de bicarbonato sódico y un cuarto de agua tibia. A continuación, enjuague con agua y seque. Tras la limpieza, abra la puerta y deje que el interior se seque de forma natural antes de encender el electrodoméstico.
- Se recomienda utilizar un trapo suave, un cepillo blando u otro utensilio para limpiar las zonas del frigorífico que planteen dificultades (como espacios estrechos, huecos o esquinas). Cuando sea necesario, se tendrá que utilizar una herramienta auxiliar (como palitos delgados) para garantizar que no queden partículas contaminantes ni se acumulen bacterias en estas zonas.
- No utilice jabón, detergente, productos en polvo, limpiadores en aerosol, etc. Podría contaminar los alimentos o producir olores en el interior del frigorífico.
- Limpie el soporte de botellas, los estantes y los cajones con un paño suave humedecido con agua y jabón o detergente diluido. Seque con un paño suave o deje que se seque de forma natural
- Limpie el exterior del frigorífico con un paño suave humedecido con agua y jabón, detergente u otros. A continuación, séquelo.
- No utilice cepillos de cerdas duras, estropajos de acero, cepillos de alambre, productos abrasivos (como dentífrico), disolventes orgánicos (como alcohol, acetona, aceite de plátano, etc.), agua hirviendo o productos ácidos o alcalinos, ya que podrían dañar el interior y la superficie del frigorífico. El agua hirviendo y los disolventes orgánicos, como el benceno, pueden deformar o dañar las partes de plástico.
- No aplique directamente agua u otros líquidos durante el enjuague para evitar cortocircuitos o que el aislamiento eléctrico se estropee tras sumergirse en líquido.

## **Cuidados**

El electrodoméstico debe ser revisado por un técnico autorizado y sólo se deben utilizar piezas de repuesto originales. Bajo ninguna circunstancia debe intentar reparar el electrodoméstico usted mismo. Si una persona sin experiencia efectúa las reparaciones, puede sufrir lesiones o provocar averías importantes. Póngase en contacto con un técnico cualificado.

# INVERSIÓN DE LA DIRECCIÓN DE APERTURA DE LA PUERTA

**Herramientas necesarias:** Destornillador de estrella / Destornillador de punta plana / Llave hexagonal / Llave de vaso hexagonal

1. Quite la tapa de la bisagra superior derecha.



La cubierta superior de la bisagra

2. Extraiga los tornillos de la bisagra superior con el destornillador de estrella.

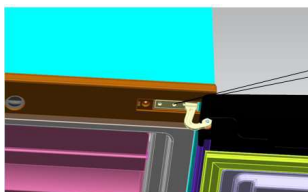

Tornillo

3. Coloque la bisagra superior junto con el tope de la puerta superior y el casquillo de cojinete de la puerta en el otro lado.

- A. Retire la tuerca con rosca. Extraiga la arandela, mueva los ejes al otro lado y fíjelos

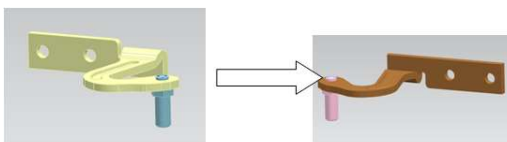

- B. Quite el tope de la puerta.

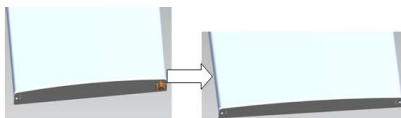

- C. Extraiga el otro tope de la puerta que está sujeto con tornillos.



4. Quite los tornillos que sujetan la bisagra inferior con el destornillador de estrella.

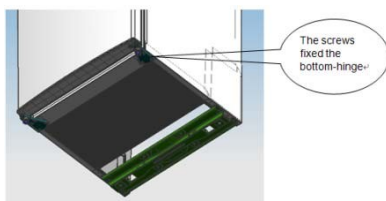

Nota: el ángulo de inclinación del frigorífico/congelador es inferior a 45°.

5. Coloque la bisagra inferior en el otro lado y fijela con los tornillos.

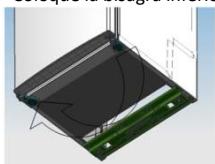

6. Ajuste la posición derecha de la puerta inferior y fije la bisagra central.



7. Ajuste la posición derecha de la puerta superior; luego fije la bisagra superior y la tapa.

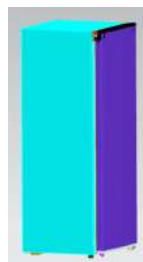

8. Coloque el dispositivo de nivelación en el otro lado y ajústelo para asegurarse de nivelar el armario.

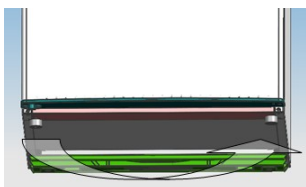

## RESOLUCIÓN DE PROBLEMAS

A continuación se citan algunos problemas sencillos que puede solucionar el usuario. Llame al departamento de servicio posventa si los problemas no se resuelven.

No funciona	Compruebe si el congelador está enchufado y conectado a la corriente Bajo voltaje Fallo de potencia o circuito disparado
Olor	Los alimentos que huelan tendrán que envolverse bien Los alimentos están podridos Hay que limpiar el interior
Funcionamiento a largo plazo del compresor	Es normal que el frigorífico funcione durante más tiempo en verano, cuando la temperatura ambiente es más alta; No ponga demasiado alimentos en el congelador a la vez; No introduzca los alimentos hasta que se hayan enfriado; <b>Apertura frecuente de la puerta del frigorífico.</b>
La luz no funciona	Compruebe si el congelador está enchufado y conectado a la corriente <b>Compruebe si la luz está dañada</b>
La puerta del refrigerador no puede cerrarse correctamente.	La puerta del congelador está atascada por los paquetes de comida; Hay demasiado alimentos;
Ruidos fuertes	Estos ruidos son causados por la circulación del líquido refrigerante en el sistema de refrigeración. Esto es normal Compruebe si los alimentos están nivelados y si el refrigerador está equilibrado Compruebe si los componentes del refrigerador están colocados <b>correctamente</b>
El refrigerador emite calor	Esto es causado por la radiación del condensador, y es un fenómeno normal.
Condensación	Se puede detectar sobre la superficie exterior y las juntas de la puerta del congelador vertical cuando la humedad ambiental es grande; esto es un fenómeno normal y la condensación se puede limpiar con una toalla seca. Si el problema continúa, póngase en <b>contacto con un técnico cualificado para obtener ayuda.</b>
Zumbido	Se debe al funcionamiento del compresor, especialmente al arrancar o apagar

## Estimado cliente

Si desea devolver o reemplazar el producto, póngase en contacto con la tienda donde compró el producto. (Recuerde traer la factura de compra)

## **SHRNUTÍ**

BEZPEČNOSTNÍ INFORMACE.....	103
LIKVIDACE STARÉHO SPOTŘEBIČE.....	111
Shoda s předpisy.....	111
Úspora energie.....	112
PŘEHLED PRODUKTU.....	113
Klimatická třída.....	113
PŘESUN JEDNOTKY.....	114
POKYNY PRO INSTALACI.....	114
Požadavky na prostor dveří.....	114
Vyrovnání jednotky.....	114
JAK ZAČÍT POUŽÍVAT.....	114
POUŽITÍ.....	115
Zapnutí spotřebiče.....	115
Tipy pro správné uložení potravin.....	115
Při dlouhodobé nepřítomnosti.....	115
OŠETŘOVÁNÍ A PÉČE.....	116
Čištění před prvním použitím.....	116
Rozmrazování.....	116
Čištění vnitřních a vnějších částí jednotky.....	116
Péče.....	117
OTOČENÍ ZAVĚŠENÍ DVEŘÍ.....	117
ŘEŠENÍ PROBLÉMŮ.....	119

Děkujeme vám, že jste si zakoupili tento spotřebič.

Před tím, než budete mrazák používat, přečtěte si pozorně pokyny v této příručce, abyste maximalizovali jeho výkon. Uchovejte dokumentaci pro následné použití nebo pro nového vlastníka. Tento spotřebič je určen výhradně pro použití v domácnosti nebo podobných aplikacích, jako jsou:

- kuchyňské kouty pro zaměstnance v dílnách, kancelářích a jiných pracovních prostředích
- farmy, v hotely, motely a jiné typy residencí
- noclehárny (B & B)
- cateringové služby a podobné aplikace, kde nejde o maloobchodní prodej

Tento spotřebič se může používat pouze pro skladování potravin. Jakékoliv jiné využití se považuje za nebezpečné a výrobce nenese odpovědnost za jakékoliv škody. Doporučujeme vám, abyste si přečetli záruční podmínky. Abyste dosáhli nejlepšího možného výkonu a bezporuchového provozu svého spotřebiče, je velmi důležité, abyste si pečlivě přečetli tyto pokyny. Pokud nebudete dodržovat tyto pokyny, můžete ztratit nárok na bezplatný servis v záruční době.

## BEZPEČNOSTNÍ INFORMACE

**Tento návod obsahuje mnoho důležitých bezpečnostních informací. Doporučujeme vám uchovat tyto pokyny na bezpečném místě, aby byly snadno dostupné a používání spotřebiče bylo bezproblémové.**

**Mrazák obsahuje plynné chladivo (R600a: isobutan) a izolační plyn (cyklopentan). Tyto plyny jsou šetrné k životnímu prostředí, ale jsou hořlavé.**



**Upozornění: nebezpečí požáru**

**Pokud dojde k poškození okruhu chladiva:**

- **nepřibližujte se s otevřeným ohněm a zdroji hoření. Důkladně větrejte místnost, ve které je spotřebič umístěn.**



## **VAROVÁNÍ!**

- **Při čištění/přemísťování spotřebiče musíte dát pozor, abyste se nedotkli kovových drátů výměníku tepla na zadní straně spotřebiče. Mohli byste si poranit prsty nebo ruku, nebo poškodit spotřebič.**
- **Spotřebič není konstruován pro umístění na jiném spotřebiči. Nepokoušejte se sedat si nebo stoupat na spotřebič. Není na to konstruován. Mohli byste se zranit nebo poškodit spotřebič.**
- **Při přenášení/přesouvání spotřebiče dbejte, aby se kabel napájení nezachytil pod spotřebičem. Mohlo by dojít k přeřiznutí nebo poškození kabelu napájení.**
- **Při umísťování svého spotřebiče dejte pozor, aby se nepoškodila podlaha, potrubí, stěny atd. Nepřemisťujte spotřebič taháním za víko nebo kliku. Nenechte děti, aby si se spotřebičem hráli nebo manipulovali s ovladači. Pokud nebudou tyto pokyny dodrženy, naše společnost se zříká veškeré odpovědnosti.**
- **Neinstalujte spotřebič ve vlhkém, mastném nebo prašném prostředí, zabraňte působení přímých slunečních paprsků nebo vody.**
- **Neinstalujte spotřebič poblíž zdrojů tepla nebo hořlavých materiálů.**
- **Pokud dojde k výpadku proudu, neotevírejte víko. Zmrzlé potraviny by neměly být ovlivněny, pokud bude výpadek proudu**

**kratší než 20 hodin. Pokud je výpadek proudu delší, je nutné potraviny zkontrolovat a okamžitě sníst, nebo uvařit a poté zmrazit.**

- Pokud zjistíte, že víko truhlicového mrazáku lze obtížně otevřít, hned jak je zavřete, nemějte obavy. Je to způsobeno rozdílem tlaku, který se vyrovná, a budete moci víko otevřít za několik minut.**
- Nepřipojujte spotřebič k napájení elektrickým proudem, dokud nejsou odstraněny všechny obaly a chrániče pro přepravu.**
- Pokud byl spotřebič přepravován ve vodorovné poloze, před zapnutím jej nechte stát alespoň 4 hodiny, aby se usadil olej v kompresoru.**
- Tento mrazák se smí používat pouze k zamýšleným účelům (tj. ukládání a mrazení potravin).**
- V chladničce na víno neskladujte léky nebo materiály určené pro výzkum. Pokud budete skladovat materiál, který vyžaduje přísnou kontrolu teploty skladování, je možné, že dojde k jeho znehodnocení nebo může dojít k nekontrolované reakci a vzniku nebezpečí.**
- Před jakoukoliv manipulací se spotřebičem, odpojte kabel napájení od zásuvky.**
- Při dodání zkontrolujte, že produkt není poškozen a že všechny součásti a příslušenství jsou v dokonalém stavu.**

- **Pokud dojde k úniku chladiva, nedotýkejte se zásuvky a nepoužívejte otevřený oheň. Otevřete okno a vyvětrejte. Poté zavolejte servisní středisko a požádejte o opravu.**
- **Nepoužívejte prodlužovací kabely nebo adaptéry.**
- **Netahejte a neohýbejte kabel napájení, nedotýkejte se zásuvky mokřýma rukama.**
- **Vyhňte se poškození zástrčky nebo kabelu napájení; mohlo by dojít k úrazu elektrickým proudem nebo požáru.**
- **Neumísťujte ani neukládejte hořlavé nebo vysoce prchavé látky, jako jsou éter, benzín, LPG, propan, aerosolové nádoby, lepidla, čistý alkohol atd. Tyto materiály mohou způsobit výbuch.**
- **Je-li napájecí kabel poškozen, musí jej vyměnit výrobce, jeho servisní technik nebo podobně kvalifikovaný technik, aby nedošlo ke vzniku nebezpečných situací.**
- **Poblíž chladničky na víno nepoužívejte ani neukládejte hořlavé spreje, jako jsou barvy ve spreji. Mohlo by dojít k výbuchu nebo požáru.**
- **Na horní stranu spotřebiče nepokládejte předměty nebo nádoby s vodou.**
- **Nedoporučujeme používat prodlužovací kabely ani síťové adaptéry.**
- **Nelikvidujte spotřebič spaláním. Při přepravě a používání spotřebiče dbejte, aby nedošlo k poškození okruhu/potrubí**

**chladiwa. V případě poškození nevystavujte spotřebič ohni, zdrojům vznícení a okamžitě vyvětrejte místnost, ve které je spotřebič umístěn.**

- **Systém chlazení umístěný za a uvnitř chladničky na víno obsahuje chladiwo. Zabraňte poškození potrubí.**
- **Uvnitř prostoru pro skladování potravin ve spotřebiči nepoužívejte elektrické spotřebiče, pokud se nejedná o spotřebiče doporučené výrobcem.**
- **Nepoškodíte okruh chladiwa.**
- **Nepoužívejte mechanické nástroje ani jinak neurychlujte proces rozmrazování. Používejte pouze prostředky doporučené výrobcem.**
- **Uvnitř prostoru pro skladování potravin nepoužívejte elektrické spotřebiče, pokud se nejedná o spotřebiče doporučené výrobcem.**
- **Otvory pro ventilaci spotřebiče nebo skříně, ve které je spotřebič vestavěn, udržujte volné bez překážek.**
- **Pro odstraňování námrazy nepoužívejte špičaté nebo ostré předměty.**
- **Nedotýkejte se vnitřních chladicích prvků, a to obzvláště pokud máte mokré ruce, protože byste se mohli popálit nebo zranit.**
- **Na pomoc odmrazování nikdy nepoužívejte vysoušeče vlasů, elektrické ohříváče a jiné podobné elektrické spotřebiče.**
- **Námrazu neškrábejte nožem nebo ostrými**

**předměty. Mohlo by dojít k poškození okruhu chladiva a vyteklé chladivo může způsobit požár nebo poškození zraku.**

- **Nepoužívejte žádná mechanická zařízení pro urychlení procesu rozmrazování.**
- **Je absolutně nezbytné zabránit používání otevřeného ohně nebo elektrických přístrojů, jako jsou ohříváče, parní čističe, svíčky, olejové lampy a podobné, pro zrychlení fáze rozmrazování.**
- **Okolí kompresoru nikdy nemyjte vodou. Po vyčištění, abyste zabránili korozi, důkladně je otřete suchým hadrem.**
- **Doporučuje se udržovat zástrčku v čistotě. Nánosy prachu na zástrčce mohou způsobit požár.**
- **Produkt ve určen a vyroben pouze pro použití v domácnosti.**
- **Tato záruka pozbude platnosti, pokud je produkt instalován nebo používán v komerčních nebo nerezidenčních prostorách.**
- **Tento produkt musí být správně instalován, umístěn a provozován v souladu s pokyny uvedenými v brožuře Pokyny pro uživatele.**
- **Tato záruka je platná pouze pro nové produkty a není přenosná, pokud je produkt znovu prodán.**
- **Naše společnost vylučuje odpovědnost za náhodné nebo následné škody.**
- **Záruka v žádném případě neruší vaše práva vyplývající z předpisů nebo zákonů.**

- **Chladničku na víno neopravujte. Všechny opravy musí provádět pouze kvalifikovaný opravář.**
- **Pokud likvidujete produkt se zámkem nebo západkou na dveřích, zajistěte, aby byly dveře v bezpečné poloze, aby se v produktu nemohly zavřít děti.**
- **Tento spotřebič mohou používat děti starší 8 let a osoby s omezenými fyzickými, sensorickými nebo mentálními schopnostmi nebo osoby nezkušené a neznalé za předpokladu, že je zajištěn dostatečný dohled nebo jsou poskytnuty dostatečné pokyny, jak používat spotřebič bezpečným způsobem, a že osoby rozumí možným rizikům.**
- **Děti si nesmí se spotřebičem hrát. Čistění a údržbu nesmí provádět děti bez dozoru.**
- **Zámky: pokud je vaše chladnička/mrazák vybavena zámkem, abyste zabránili uvěznění dětí, ukládejte klíč mimo jejich dosah a ne v blízkosti spotřebiče.**
- **Při likvidaci staré chladničky/mrazáku z bezpečnostních důvodů rozbijte všechny staré zámky a západky.**
- **PRO volně stojící spotřebič: tento chladicí spotřebič není určen k používání jako vestavný spotřebič.**
- **KAŽDOU výměnu nebo údržbu žárovek LED by měl provádět výrobce, jeho servisní**

**zástupce nebo osoba s podobnou kvalifikací.  
Žárovka má třídu energetické účinnosti G.**

- **V tomto spotřebiči neskladujte výbušné látky, jako jsou aerosolové nádoby s hořlavou podpůrnou látkou.**
- **Spotřebič musí být po použití a před provedením údržby uživatele odpojen od zásuvky.**
- **VAROVÁNÍ: Zlikvidujte chladničku podle místních regulačních orgánů, protože používá hořlavý foukací plyn a chladivo.**
- **VAROVÁNÍ: V zadní části spotřebiče neumísťujte vícenásobné přenosné prodlužovací zásuvky ani přenosné napájecí zdroje.**
- **NEBEZPEČÍ: Riziko uvěznění dětí. Čemu musíte věnovat pozornost, než vyhodíte starou chladničku nebo mrazničku:**
  - **Sundej ty dveře**
  - **Nechte police na místě, aby děti snadno nevlezly dovnitř.**
- **Před instalací příslušenství musí být chladnička odpojena od zdroje elektrického napájení.**
- **Tento výrobek obsahuje světelný zdroj třídy energetické účinnosti (F)**

# LIKVIDACE STARÉHO SPOTŘEBIČE



Tento spotřebič je označen podle evropské směrnice 2012/19/EU o odpadních elektrických a elektronických zařízeních (OEEZ).

OEEZ se týká těžkých látek (které mohou mít škodlivý vliv na životní prostředí) a základních součástí (které lze opakovaně využít). Je nutné postupovat podle OEEZ, aby se řádně zlikvidovaly všechny těžké látky a recyklovaly všechny materiály.

Jednotlivci mohou hrát významnou roli při ochraně životního prostředí. Při likvidaci je nutné dodržovat některá základní pravidla:

S elektrickými a elektronickými zařízeními se nesmí zacházet jako s domovním odpadem.

Elektrická a elektronická zařízení musí být odevzdávána do příslušného sběrného dvora spravovaného místní samosprávou nebo registrovanou společností. V mnoha zemích se organizuje odběr velkých elektrických a elektronických zařízení z domácností.

V mnoha zemích, když koupíte nový spotřebič, můžete starý odevzdat obchodníkovi, který musí bezplatně přijmout jeden starý spotřebič za jeden nový prodaný spotřebič, pokud se jedná

o ekvivalentní typ se stejným určením, jako nový zakoupený spotřebič.

## Shoda s předpisy

Umístěním značky **CE** na tento produkt potvrzujeme shodu se všemi příslušnými evropskými směrnici týkajícími se bezpečnosti, ochrany zdraví a ochrany životního prostředí, které lze použít pro tento produkt.



# ÚSPORA ENERGIE

Pro lepší úsporu energie doporučujeme:

- Instalujte spotřebič v dobře větrané místnosti, daleko od zdrojů tepla a nevystavujte jej přímému slunečnímu záření.
- Vyvarujte se vkládání horkých potravin do chladničky, abyste se vyhnuli nárůstu vnitřní teploty a s tím spojenému nepřetržitému chodu kompresoru.
- Neukládejte nadměrné množství potravin, aby bylo zajištěno dostatečné proudění vzduchu.
- Odmrazujte spotřebič v případě výskytu ledu, abyste usnadnili přenos chladu.
- V případě výpadku elektrické energie se doporučuje nechat dveře chladničky zavřené.
- Otvírejte nebo ponechávejte dveře spotřebiče otevřené v co nejmenším možném rozsahu.
- Vyvarujte se úpravě nastavení na příliš nízké teploty.
- Odstraňujte prach ze zadní části spotřebiče.
- Jestliže se chladicí spotřebiče používají delší dobu pod spodní hranicí rozsahu teplot, pro které jsou určeny, jejich provoz nemusí být konzistentní (může docházet k rozmrazování obsahu nebo příliš velkému nárůstu teploty v prostoru pro zmrazené potraviny)
- Šumivé nápoje by se neměly ukládat do mrazničky nebo mrazicího boxu, ani do prostorů s nízkou teplotou, a některé produkty, například kostky ledu, by se neměly konzumovat příliš studené.
- Je nutné zajistit, aby nebyla překračována doba skladování doporučená výrobcem pro jakýkoli druh potravin, zejména pro prodávané rychlomrazené potraviny skladované v mrazničce nebo mrazícím boxu.
- Je nutné přijmout opatření na ochranu před nepřiměřeným zvýšením teploty zmrazených potravin během odmrazování chladicího spotřebiče, například obalit zmrazené potraviny několika vrstvami novin.
- Vzrůst teploty zmrazených potravin během ručního odmrazování, údržby nebo čištění by mohl zkrátit dobu skladovatelnosti.

## PŘEHLED PRODUKTU

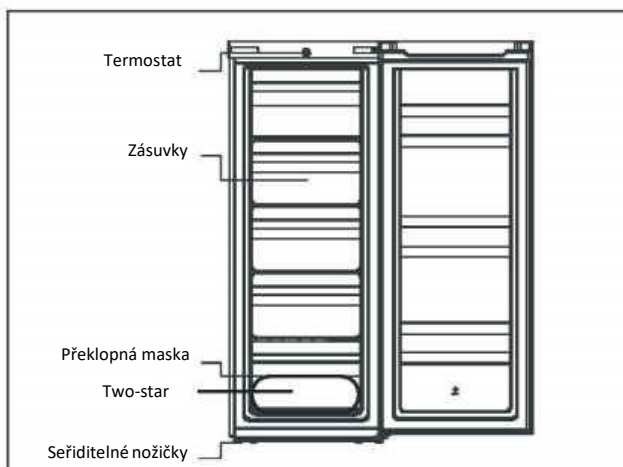

Energeticky nejúspornější konfigurace vyžaduje, aby byly ve spotřebiči nainstalovány přihrádky, schránka na potraviny a police, viz obrázky výše.

\*Výše uvedený obrázek je pouze orientační. Skutečná konfigurace bude závislá na fyzickém produktu nebo prohlášení distributora

### Klimatická třída

Spotřebič je určen pro používání v omezeném rozsahu okolních teplot v závislosti na klimatických zónách. Nepoužívejte spotřebič mimo stanovený rozsah teplot. Klimatická třída vašeho spotřebiče je uvedena na štítku s technickými údaji uvnitř mrazáku.

Klimatická třída	Okolní teplota T. (°C)	Okolní teplota T. (°F)
SN	Od 10 do 32	Od 50 do 90
N	Od 16 do 32	Od 61 do 90
ST	Od 16 do 38	Od 61 do 100
T	Od 16 do 43	Od 61 do 110

- rozšířené mírné pásmo: „Tento chladicí spotřebič je určen k používání při teplotách okolí od 10 °C do 32 °C.“;
- mírné pásmo: „Tento chladicí spotřebič je určen k používání při teplotách okolí od 16 °C do 32 °C.“;
- subtropické pásmo: „Tento chladicí spotřebič je určen k používání při teplotách okolí od 16 °C do 38 °C.“;
- tropické pásmo: „Tento chladicí spotřebič je určen k používání při teplotách okolí od 16 °C do 43 °C.“

## PŘESUN JEDNOTKY

Při přemísťování jednotky ji držte po stranách nebo za základnu. Za žádných okolností se nesmí zvedat držením za okraje horní části.

Spotřebič se smí přepravovat pouze ve svislé poloze. V průběhu přepravy se nesmí poškodit dodaný obal. Pokud je v průběhu přepravy nutné otočit produkt do vodorovné polohy, musí být položen na levou stranu (při pohledu zepředu a po otočení do svislé polohy se nesmí zapnout dříve než za

4 hodiny, aby se systém usadil.

1. Pokud výše uvedený pokyn nedodržíte, může dojít k poškození spotřebiče. Pokud tyto pokyny nebudou dodrženy, výrobce nenese žádnou odpovědnost.
2. Spotřebič je nutné chránit před deštěm, vlhkostí a dalšími atmosférickými vlivy.

## POKYNY PRO INSTALACI

1. Pokud je to možné, neumísťujte spotřebič v blízkosti sporáků, radiátorů nebo na přímém slunečním světle, protože by to způsobilo běh kompresoru po dlouhou dobu.
2. Zajistěte, aby okolo spotřebiče byl dostatek místa s průměrnou teplotou mezi 16 °C a 32 °C, aby okolo něj mohl proudit vzduch. V ideálním případě alespoň 10 cm za spotřebičem a po stranách, a 30 cm na horní straně jednotky.
3. Spotřebič musí být umístěn na rovné ploše.
4. Je zakázáno používat spotřebič mimo uzavřené prostory.

### Požadavky na prostor dveří

Dveře jednotky musí být možné plně otevřít, jak je znázorněno.

Š×H≥902×1052 mm

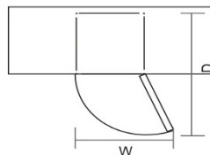

### Vyrovnání jednotky

Pro vyrovnání jednotky nastavte dvě vyrovnávací nožičky v přední části jednotky.

Pokud jednotka není vyrovnaná, nebudou dveře a magnetické těsnění ve správném zákrytu.

Před použitím se ujistěte, že se nožička dotýká země.

Podívejte se dolů shora, ve směru hodinových ručiček a proti směru hodinových ručiček povolte, respektive utáhněte.

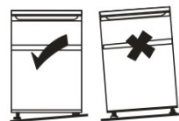

## JAK ZAČÍT POUŽÍVAT

Před začátkem používání mrazáku proveďte následující kontroly:

1. Vnitřek je suchý a kolem zadní strany může volně cirkulovat vzduch.
2. Vyčistěte vnitřek tak, jak je uvedeno v části „PÉČE O SPOTŘEBIČ“ (elektrické součásti chladničky lze otřít pouze suchým hadrem).
3. Po přemístění chladničky/mrazáku je nezapínejte dříve než 2 hodiny po přemístění.
4. Zkontrolujte, zda máte k dispozici zásuvku, která je kompatibilní se zástrčkou dodávanou s jednotkou.
5. Před tím, než do chladničky uložíte potraviny, zapněte chladničku a vyčkejte 24 hodin. Tím se ujistíte, že řádně funguje, a chladnička/mrazák dosáhnou správné teploty.

# POUŽITÍ

## Zapnutí spotřebiče

Knoflík pro volbu teploty se nachází uprostřed horního nosníku.

- Nastavení „Min“: méně chladná teplota
- Nastavení „Mid“: normální provoz (vhodný pro většinu situací)
- Nastavení „Max“: nejchladnější teplota

V době vysoké teploty okolí: může být nutné nastavit termostat na nejchladnější nastavení (poloha "MAX"). Někdy musí kompresor k udržení nízké teploty ve spotřebiči běžet nepřetržitě. Po první instalaci chladničky nastavte knoflík termostatu na "MID". Dejte chladničku dostatek času, aby mohla úplně vychladnout, a teprve pak do ní vložte potraviny. Doporučujeme počkat s vložením potravin 24 hodin. Knoflík termostatu slouží k ovládní teploty. Když je ovládací knoflík termostatu nastaven na "OFF", chladnička nebude fungovat.

## Tipy pro správné uložení potravin

**Mimofádnou pozornost věnujte masu a rybám:** uvařená jídla se musí vždy skladovat nad syrovým masem, aby se zabránilo přenosu bakterií. Uložte syrové maso na talíř, který je dostatečně velký, aby zachytil šťávy, a zakryjte je fólií.

**Okolo potravin nechte volné místo:** to umožní chladnému vzduchu v chladničce cirkulovat a udržovat tak všechna místa v chladničce v chladu.

**Potraviny zabalte!** potraviny je nutné samostatně zakrýt nebo obalit, aby se nepřenášely zápachy a potraviny nevyschly. Ovoce a zeleninu není třeba balit.

**Uvařené potraviny musí být řádně zchlazeny:** před uložení uvařených potravin do chladničky musí výt potraviny řádně zchlazeny. Tím zabráníte zvýšení teploty v chladničce.

**Zavírejte dveře!** aby chladný vzduch neunikal, otevírejte dveře co nejméně. Když se vrátíte z nákupu, před tím, než otevřete dveře chladničky, potraviny roztřídte. Dveře otevřete pouze při vkládání nebo odebírání potravin.

## Při dlouhodobé nepřítomnosti

- Nejprve vypněte chladničku a potom ji odpojte od elektrické zásuvky.
- Vyjměte všechny potraviny.
- Vyčistěte chladničku.
- Nepatrně pootevřete dveře, aby se zabránilo možné tvorbě kondenzace, plísní nebo pachů.
- Dětem věnujte mimořádnou pozornost. Děti si nesmějí s chladničkou hrát.
- Krátká dovolená: Při dovolené kratší než tři týdny nechte chladničku v provozu.
- Dlouhá dovolená: Pokud se spotřebič nebude používat několik měsíců, vyjměte veškeré potraviny a odpojte napájecí kabel. Vyčistěte a vysušte vnitřek spotřebiče. Aby se zabránilo tvorbě zápachu a plísní, pootevřete trochu dveře: blocking it open if necessary or have the door removed.

# OŠETŘOVÁNÍ A PÉČE

## Čištění před prvním použitím

Vypláchněte teplou vodou s použitím vyždímané houby nebo hadříku. Police a zásuvky na salát umyjte v teplé mýdlové vodě a před vrácením do jednotky zcela vysušte. Očistěte vnější části jednotky vlhkým hadříkem. Pokud potřebujete další informace, přejděte na sekci Čištění.

## Rozmrazování

- Vypněte chladničku.
- Vyměňte potraviny z chladničky a správně je umístěte, aby nedošlo k jejich rozmražení.
- Vyčistěte odtokovou trubku (použijte měkké materiály, abyste zabránili poškození pláště), připravte nádoby na vodu k rozmrazení. (Dbejte na to, abyste vyčistili odtokový zásobník vody v prostoru kompresoru a vyhnuli se přetečení na zem).
- Můžete použít okolní teplotu pro přirozené rozmrazování, k odstranění námrazy můžete také použít lopatku na led (použijte plastovou nebo dřevěnou lopatku na led, aby se zabránilo poškození pláště nebo trubky).
- K urychlení rozmrazování můžete použít vhodné množství horké vody a k vysušení vody po rozmrazení suchý ručník.
- Po rozmrazení dejte potraviny zpět do skříně a zapněte chladničku.

## Čištění vnitřních a vnějších částí jednotky

- Prach za chladničkou a na zemi je třeba včas odstraňovat, aby se zlepšil chladič účinek a úspora energie.
- Pravidelně kontrolujte těsnění dveří, abyste se ujistili, že na něm nejsou žádné nečistoty. Těsnění dveří čistěte měkkým hadříkem navlženým mýdlovou vodou nebo zředěným čisticím prostředkem.
- Vnitřní prostor chladničky by měl být pravidelně čistěn, aby se zabránilo zápachu.
- Před čištěním vnitřního prostoru vypněte napájení, vyjměte veškeré jídlo, nápoje, police, zásuvky atd.
- K čištění vnitřku chladničky použijte měkký hadřík nebo houbu a cca litr teplé vody, do níž přidejte dvě polévkové lžíce jedlé sody. Poté opláchněte vodou a otřete do čista. Po vyčištění otevřete dveře a nechte je přirozeně uschnout, než zapnete napájení.
- Plochy, které se v lednici obtížně čistí (jako jsou úzké sendvičové prvky, mezery nebo rohy), je doporučeno pravidelně otírat měkkým hadříkem, měkkým kartáčem atd. A v případě potřeby v kombinaci s některými pomocnými nástroji (jako jsou tenké tyčinky), aby v těchto místech nedocházelo k hromadění kontaminantů nebo bakterií.
- Nepoužívejte mýdlo, čisticí prostředek, čisticí prášek, sprejový čistič atd., protože by mohly způsobit pachy uvnitř chladničky nebo kontaminovat potraviny.
- Očistěte držák na lahve, police a zásuvky měkkým hadříkem navlženým mýdlovou vodou nebo zředěným čisticím prostředkem. Osušte měkkým hadříkem nebo nechte přirozeně uschnout.
- Vnější povrch chladničky otřete měkkým hadříkem navlženým mýdlovou vodou, čisticím prostředkem atd. a poté jej otřete do sucha.
- Nepoužívejte tvrdé kartáče, čisticí ocelové kuličky, drátěné kartáče, abraziva (jako jsou zubní pasty), organická rozpouštědla (jako jsou alkohol, aceton, banánový olej atd.), vroucí vodu, kyselé nebo alkalické předměty, které by mohly poškodit povrch a vnitřní prostor chladničky. Vařící voda a organická rozpouštědla, jako je benzen, mohou deformovat nebo poškodit plastové díly.
- Během čištění neoplachujte přímo vodou ani jinými tekutinami, abyste předešli zkratům nebo neovlivnili elektrickou izolaci po jejím namočení.

## Péče

Opravy této jednotky by měl provádět autorizovaný technik a měly by se používat pouze originální náhradní díly. Za žádných okolností se nepokoušejte opravovat jednotku sami. Provádění oprav nezkušenými osobami může mít za následek zranění nebo vážnou poruchu. Kontaktujte kvalifikovaného technika.

## OTOČENÍ ZAVĚŠENÍ DVEŘÍ

**Požadované nástroje:** Šroubovák Phillips / plochý šroubovák / šestihranný klíč / šestihranný nástrčný klíč

1. Odstraňte pravý horní kryt závěsu.



Horní kryt závěsu

2. Demontujte šrouby zašroubované v horním závěsu pomocí křížového šroubováku.



Šroub

3. Namontujte horní závěs a blok omezení horních dveří a pouzdro ložiska dveří na druhou stranu.

- A. Odstraňte matici s pouzdrem. Demontujte podložku, a pak přemístěte osy na druhou stranu a upevněte.

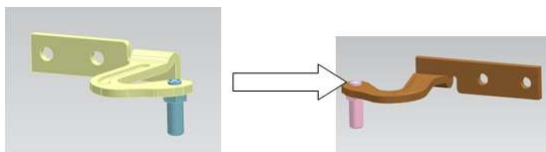

- B. Odstraňte blok omezení dveří.

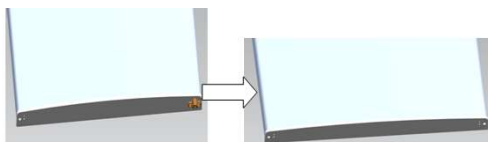

- C. Vymějte další dveřní blok, který je šroubem připevněn ke dveřím.



4. Demontujte šrouby zašroubované na dolním závěsu pomocí křížového šroubováku.

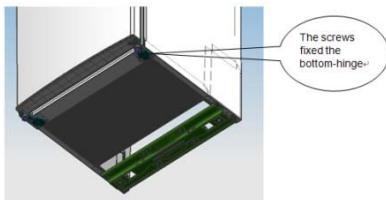

Poznámka: Úhel sklonu chladničky / mrazničky je menší než 45 °.

5. Nasaďte dolní závěs na druhou stranu a upevněte šrouby.

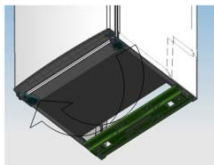

6. Nastavte správnou polohu dolních dveří, připevněte středový závěs.

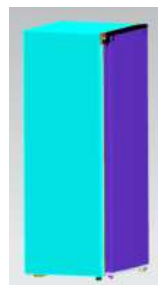

7. Nastavte správnou polohu horních dvířek, připevněte horní závěs a kryt.



8. Dejte vyrovnávač na druhou stranu a seřídte ho tak, aby byla skříň vyrovnaná.



## ŘEŠENÍ PROBLÉMŮ

Následující jednoduché problémy mohou být řešeny uživatelem. Pokud se problémy nepodaří vyřešit, obraťte se prosím na oddělení poprodejních služeb.

Nefunkčnost	Zkontrolujte, zda je mraznička zapojena a připojena k napájení Nízké napětí Chyba napájení nebo vypnutí obvodu
Zápach	Aromatické potraviny by měly být pečlivě zabaleny Potraviny jsou zkažené Vnitřní prostor musí být vyčištěn
Dlouhodobý provoz kompresoru	Je normální, že chladnička pracuje po delší dobu v létě, když je okolní teplota vyšší Nevkládejte do mrazničky příliš mnoho potravin najednou Nevkládejte potraviny, dokud nejsou ochlazené Časté otevírání dveří chladničky
Osvětlení nefunguje	Zkontrolujte, zda je mraznička zapojena a připojena k napájení Zkontrolujte, zda není světlo poškozeno
Dveře chladničky nejdou řádně zavřít	Dveře mrazničky jsou blokovány balíčky s potravinami Je v nich příliš mnoho potravin
Hlasité zvuky	Tyto zvuky jsou způsobeny cirkulací chladicí kapaliny v chladicím systému. To je normální. Zkontrolujte, zda jsou potraviny zarovnané a zda je chladnička vyvážená Zkontrolujte, zda jsou části chladničky správně umístěny
Chladnička vyzařuje teplo	To je způsobeno vyzařováním z kondenzátoru a jedná se o normální jev
Kondenzace	Může být pozorován na vnějším povrchu a těsnění dveří mrazničky, když je okolní vlhkost vysoká. Jedná se o normální jev, odstraňte ji pomocí suché utěrky. Pokud problém přetrvává, obraťte se prosím s žádostí o pomoc na kvalifikovaného technika.
Šum	Je generován běžícím kompresorem, zvláště při spuštění a vypínání

## Vážený zákazníku,

Chcete-li produkt vrátit nebo vyměnit, obraťte se na prodejnu, kde jste produkt zakoupili. (Nezapomeňte si přinést nákupní fakturu)



## **ΣΥΝΟΨΗ**

ΠΛΗΡΟΦΟΡΙΕΣ ΓΙΑ ΤΗΝ ΑΣΦΑΛΕΙΑ.....	121
ΑΠΟΡΡΙΨΗ ΠΑΛΑΙΩΝ ΣΥΣΚΕΥΩΝ.....	131
Συμβατότητα .....	131
Εξοικονόμηση ενέργειας .....	132
ΕΠΙΣΚΟΠΗΣΗ ΠΡΟΪΟΝΤΟΣ.....	133
Κατηγορία κλίματος .....	133
ΜΕΤΑΚΙΝΗΣΗ ΤΗΣ ΜΟΝΑΔΑΣ .....	134
ΟΔΗΓΙΕΣ ΕΓΚΑΤΑΣΤΑΣΗΣ.....	134
Απαιτήσεις χώρου πόρτας .....	134
Ισορρόπηση της Μονάδας .....	134
ΕΝΑΡΞΗ ΧΡΗΣΗΣ.....	134
ΛΕΙΤΟΥΡΓΙΑ ΔΙΠΟΡΤΟΥ .....	135
Άναμμα της συσκευής σας.....	135
Συμβουλές για την τέλεια διατήρηση των τροφίμων στο ψυγείο... 135	
Αν απουσιάζετε από το σπίτι για μεγάλο χρονικό διάστημα .....	135
ΚΑΘΑΡΙΣΜΟΣ ΚΑΙ ΣΥΝΤΗΡΗΣΗ .....	136
Καθαρισμός πριν από την πρώτη χρήση.....	136
Απόψυξη.....	136
Καθαρισμός του εσωτερικού και του εξωτερικού της μονάδας .....	136
Συντήρηση .....	137
ΑΝΤΙΣΤΡΟΦΗ ΤΟΥ ΑΝΟΙΓΜΑΤΟΣ ΤΗΣ ΠΟΡΤΑΣ .....	137
ΑΝΤΙΜΕΤΩΠΙΣΗ ΠΡΟΒΛΗΜΑΤΩΝ .....	140

Σας ευχαριστούμε για την αγορά αυτού του προϊόντος.

Πριν χρησιμοποιήσετε το ψυγείο σας, σας παρακαλούμε να διαβάσετε προσεκτικά αυτό το εγχειρίδιο οδηγιών χρήσης έτσι ώστε να μεγιστοποιήσετε την απόδοση του. Φυλάξτε όλα τα έγγραφα για μελλοντική χρήση ή για άλλους ιδιοκτήτες. Αυτό το προϊόν προορίζεται αποκλειστικά για οικιακή χρήση ή παρόμοιες εφαρμογές όπως:

- την περιοχή της κουζίνας για προσωπικό καταστημάτων, γραφείων και άλλα περιβάλλοντα εργασίας
- σε φάρμες, από πελάτες σε ξενοδοχεία, πανδοχεία και άλλα περιβάλλοντα οικιακού τύπου
- σε bed και breakfasts (B & B)
- για υπηρεσίες επισιτισμού και παρόμοιες εφαρμογές που δεν προορίζονται για λιανική πώληση.

Αυτή η συσκευή πρέπει να χρησιμοποιείται μόνο για σκοπούς αποθήκευσης τροφίμων, οποιαδήποτε άλλη χρήση θεωρείται επικίνδυνη και ο κατασκευαστής δεν θα είναι υπεύθυνος για οιοσδήποτε παραλείψεις. Επίσης, συνιστάται να διαβάσετε προσεκτικά τους όρους της εγγύησης.

## ΠΛΗΡΟΦΟΡΙΕΣ ΓΙΑ ΤΗΝ ΑΣΦΑΛΕΙΑ

**Αυτός ο οδηγός περιέχει πολλές σημαντικές πληροφορίες για την ασφάλεια. Προτείνουμε να φυλάσσετε αυτές τις οδηγίες σε ένα ασφαλές μέρος για εύκολη αναφορά και καλή εμπειρία με τη συσκευή. Το ψυγείο περιέχει ένα ψυκτικό αέριο (R600a: ισοβουτάνιο) και μονωτικό αέριο (κυκλοπεντάνιο), με υψηλή συμβατότητα με το περιβάλλον, τα οποία ωστόσο, είναι εύφλεκτα.**



**Προσοχή: κίνδυνος πυρκαγιάς**

**Εάν προκληθεί ζημιά στο κύκλωμα του ψυκτικού αερίου:**

- **Αποφύγετε γυμνές φλόγες και πηγές σπινθήρων.**

**Αερίστε σχολαστικά το δωμάτιο στο οποίο βρίσκεται η συσκευή**

## **ΠΡΟΕΙΔΟΠΟΙΗΣΗ!**

- **Κατά τον καθαρισμό/μεταφορά της συσκευής πρέπει να προσέχετε ώστε να μην αγγίζετε τα μεταλλικά σύρματα του συμπυκνωτή στο πίσω μέρος της συσκευής, καθώς ενδέχεται να τραυματίσετε τα δάχτυλά σας και τα χέρια σας ή να καταστρέψετε το προϊόν σας.**
- **Αυτή η συσκευή δεν έχει σχεδιαστεί για να στοιβάζεται με οποιαδήποτε άλλη συσκευή. Μην επιχειρήσετε να καθίσετε ή να σταθείτε επάνω στην κορυφή της συσκευής σας καθώς δεν έχει σχεδιαστεί για τέτοια χρήση. Θα μπορούσατε να τραυματιστείτε ή να καταστρέψετε τη συσκευή.**
- **Βεβαιωθείτε ότι το καλώδιο τροφοδοσίας δεν έχει μαγκώσει κάτω από τη συσκευή κατά τη διάρκεια και μετά τη μεταφορά/μετακίνηση της συσκευής, για να αποφευχθεί το κόψιμο ή η ζημιά του καλωδίου τροφοδοσίας.**
- **Όταν τοποθετείτε την συσκευή σας προσέξτε να μην καταστρέψετε το δάπεδο, τους σωλήνες, τις ταπετσαρίες των τοίχων κλπ. Μην μετακινείτε τη συσκευή τραβώντας την από το καπάκι ή την χειρολαβή. Μην επιτρέπετε στα παιδιά να παίζουν με τη συσκευή ή να πειράζουν τα κουμπιά ελέγχου. Η εταιρεία μας αρνείται να αναλάβει οποιαδήποτε ευθύνη σε περίπτωση που δεν ακολουθούνται οι οδηγίες.**
- **Μην τοποθετείτε την συσκευή σε υγρά, λιπαρά ή σκονισμένα μέρη, ούτε να την**

**εκθέτετε σε απευθείας ηλιακή ακτινοβολία και σε νερό.**

- **Μην τοποθετείτε την συσκευή κοντά σε καλοριφέρ ή εύφλεκτα υλικά.**
- **Εάν υπάρχει διακοπή ρεύματος, μην ανοίγετε το καπάκι. Τα κατεψυγμένα τρόφιμα δεν θα πρέπει να επηρεαστούν εάν η διακοπή διαρκέσει λιγότερο από 20 ώρες. Εάν η διακοπή διαρκέσει περισσότερο, τότε τα τρόφιμα πρέπει να ελεγχθούν και να καταναλωθούν αμέσως ή να μαγειρευτούν και στη συνέχεια να καταψυχθούν και πάλι.**
- **Εάν διαπιστώσετε ότι είναι δύσκολο να ανοίξει το καπάκι του καταψύκτη αμέσως μετά που το έχετε κλείσει, μην ανησυχείτε. Αυτό οφείλεται στην διαφορά πίεσης που θα εξισορροπηθεί και θα επιτρέψει το άνοιγμα του καπακιού κανονικά μετά από μερικά λεπτά.**
- **Μην συνδέετε τη συσκευή στην τροφοδοσία ρεύματος μέχρι να αφαιρεθούν όλα τα προστατευτικά συσκευασίας και μεταφοράς.**
- **Αφήστε την να παραμείνει σε όρθια θέση για τουλάχιστον 4 ώρες πριν την ενεργοποίηση για να επιτρέψετε στο λάδι του συμπιεστή να "καθίσει" εάν έχει μεταφερθεί σε οριζόντια θέση.**
- **Αυτός ο καταψύκτης πρέπει να χρησιμοποιείται μόνο για τον σκοπό που προορίζεται (δηλαδή, αποθήκευση και κατάψυξη βρώσιμων τροφίμων).**
- **Μην αποθηκεύετε ιατρικά ή ερευνητικά υλικά μέσα στα ψυγεία κρασιών. Όταν**

**πρέπει να αποθηκευτεί ένα υλικό το οποίο απαιτεί αυστηρό έλεγχο της θερμοκρασίας αποθήκευσης του, είναι πιθανό να αλλοιωθεί ή να εμφανιστεί μία ανεξέλεγκτη αντίδραση η οποία μπορεί να αποβεί επικίνδυνη.**

- **Πριν κάνετε οποιαδήποτε εργασία, αποσυνδέστε το καλώδιο τροφοδοσίας από την πρίζα.**
- **Κατά την παράδοση, ελέγξτε για να βεβαιωθείτε ότι το προϊόν δεν έχει υποστεί ζημιά και ότι όλα τα μέρη και τα εξαρτήματα είναι σε άριστη κατάσταση.**
- **Εάν παρατηρηθεί μία διαρροή στο σύστημα ψύξης, μην ακουμπάτε την πρίζα του τοίχου και μην χρησιμοποιείτε γυμνή φλόγα. Ανοίξτε το παράθυρο και αφήστε να μπει αέρας μέσα στο δωμάτιο. Μετά καλέστε ένα κέντρο τεχνικής εξυπηρέτησης για να ζητήσετε την επισκευή.**
- **Μην χρησιμοποιείτε καλώδια προέκτασης ή αντάπτορες.**
- **Μην τραβάτε με δύναμη ή τσακίζετε το καλώδιο τροφοδοσίας ή ακουμπάτε την πρίζα με βρεγμένα χέρια.**
- **Μην προκαλείτε ζημιά στην πρίζα και/ή στο καλώδιο τροφοδοσίας, αυτό μπορεί να έχει σαν αποτέλεσμα ηλεκτροπληξία ή φωτιά.**
- **Εάν έχει προκληθεί ζημιά στο καλώδιο τροφοδοσίας, πρέπει να αντικατασταθεί από τον κατασκευαστή, τον εξουσιοδοτημένο τεχνικό του ή άτομο με παρόμοια τεχνική κατάρτιση έτσι ώστε να αποφευχθεί οποιοσδήποτε κίνδυνος.**

- Μην τοποθετείτε ή αποθηκεύετε εύφλεκτα και εξαιρετικά πτητικά υλικά όπως αιθέρα, βενζίνη, LPG, αέριο προπάνιο, φιάλες με αεροζόλ, κόλες, καθαρή αλκοόλη κλπ. Αυτά τα υλικά μπορεί να προκαλέσουν μία έκρηξη.
- Μην χρησιμοποιείτε ή αποθηκεύετε εύφλεκτα σπρέι, όπως σπρέι βαφής, κοντά στα ψυγεία κρασιών. Μπορεί να προκληθεί έκρηξη ή πυρκαγιά.
- Μην τοποθετείτε αντικείμενα και/ή δοχεία γεμάτα με νερό στο επάνω μέρος της συσκευής.
- Δεν συνιστούμε τη χρήση καλωδίων προέκτασης και πρίζες πολλαπλών συνδέσεων.
- Μην πετάτε τη συσκευή σε φωτιά. Προσέξτε να μην προκληθεί ζημιά στο κύκλωμα ψύξης/σωλήνες της συσκευής κατά την διάρκεια της μεταφοράς και της χρήσης. Σε περίπτωση ζημιάς μην εκθέτετε τη συσκευή σε φωτιά, πιθανή πηγή σπινθήρα και εξαερίστε αμέσως το δωμάτιο όπου βρίσκεται η συσκευή.
- Το σύστημα ψύξης που βρίσκεται στο οπίσθιο μέρος και στο εσωτερικό των ψυγείων κρασιών περιέχει ψυκτικό αέριο. Επομένως, αποφύγετε την πρόκληση ζημιάς στους σωλήνες.
- Μην χρησιμοποιείτε ηλεκτρικές συσκευές μέσα στους χώρους αποθήκευσης των τροφίμων της συσκευής, εκτός εάν είναι του συνιστώμενου τύπου από τον κατασκευαστή.
- Μην προκαλείτε ζημιά στο κύκλωμα του

**ψυκτικού αέριου.**

- **Μην χρησιμοποιείτε μηχανικές συσκευές ή άλλο εξοπλισμό για να επιταχύνετε την διαδικασία απόψυξης, διαφορετικά από εκείνα που συνιστώνται από τον κατασκευαστή.**
- **Μην χρησιμοποιείτε ηλεκτρικές συσκευές μέσα στους χώρους αποθήκευσης των τροφίμων, εκτός εάν είναι του συνιστώμενου τύπου από τον κατασκευαστή.**
- **Μην αγγίζετε εσωτερικά στοιχεία ψύξης, ειδικά με βρεγμένα χέρια, για να αποφύγετε ρωγμές ή τραυματισμούς.**
- **Διατηρήστε ελεύθερα και χωρίς εμπόδια τα ανοίγματα εξαερισμού που υπάρχουν στον χώρο της συσκευής ή στην κατασκευή εντοιχισμού.**
- **Μην χρησιμοποιείτε αντικείμενα με αιχμηρά ή κοφτερά άκρα όπως μαχαίρια ή πιρούνια για να αφαιρέσετε τον πάγο.**
- **Ποτέ μην χρησιμοποιείτε πιστόλια στεγνώματος μαλλιών, ηλεκτρικές συσκευές θέρμανσης ή άλλες παρόμοιες ηλεκτρικές συσκευές για απόψυξη.**
- **Μην ξύνετε με ένα μαχαίρι ή με ένα αιχμηρό αντικείμενο για να αφαιρέσετε πάχνη ή πάγο που έχει συγκεντρωθεί. Με αυτά, μπορεί να προκληθεί ζημιά στο κύκλωμα του ψυκτικού αέριου, και η έκχυση από αυτό μπορεί να προκαλέσει φωτιά ή ζημιά στα μάτια σας.**
- **Μην χρησιμοποιείτε μηχανικές συσκευές ή άλλο εξοπλισμό για να επιταχύνετε την διαδικασία απόψυξης.**

- **Αποφύγετε με κάθε τρόπο την χρήση γυμνής φλόγας ή ηλεκτρικού εξοπλισμού, όπως καλοριφέρ, ατμοκαθαριστές, κεριά, λάμπες λαδιού και παρόμοια έτσι ώστε να επιταχύνετε την φάση απόψυξης.**
- **Ποτέ μην χρησιμοποιείτε νερό για να πλύνετε τη θέση του συμπιεστή, σκουπίστε καλά με ένα στεγνό πανί μετά τον καθαρισμό για να αποφύγετε τη σκουριά.**
- **Συνιστάται να διατηρείτε καθαρή την πρίζα, οποιαδήποτε υπολείμματα υπερβολικής σκόνης επάνω στην πρίζα μπορεί να προκαλέσουν φωτιά.**
- **Το προϊόν έχει σχεδιαστεί και κατασκευαστεί μόνο για οικιακή χρήση.**
- **εγγύηση θα ακυρωθεί εάν το προϊόν είναι τοποθετημένο ή χρησιμοποιείται σε επαγγελματικούς χώρους ή σε περιβάλλοντα μη οικιακής χρήσης.**
- **Το προϊόν πρέπει να εγκατασταθεί, να τοποθετηθεί και να λειτουργήσει σωστά σύμφωνα με τις οδηγίες που παρέχονται στο Βιβλίο οδηγιών χρήσης που παρέχεται.**
- **Η εγγύηση ισχύει μόνο για νέα προϊόντα και δεν μεταβιβάζεται εάν το προϊόν μεταπωληθεί.**
- **Η εταιρεία μας αποποιείται οποιασδήποτε ευθύνης για τυχαίες ή επακόλουθες ζημιές.**
- **Η εγγύηση δεν μειώνει με κανένα τρόπο τα προβλεπόμενα από τον νόμο ή νομικά δικαιώματά σας.**
- **Μην κάνετε επισκευές σε αυτά τα ψυγεία κρασιών. Όλες οι επεμβάσεις πρέπει να**



**εκτελούνται αποκλειστικά από εξειδικευμένο προσωπικό.**

- **Εάν απορρίψετε ένα παλιό προϊόν με κλειδαριά ή μάνταλο που είναι τοποθετημένο στην πόρτα, βεβαιωθείτε ότι έχει παραμείνει σε ασφαλή κατάσταση έτσι ώστε να αποφευχθεί η παγίδευση παιδιών.**
- **Αυτή η συσκευή μπορεί να χρησιμοποιηθεί από παιδιά ηλικίας από 8 ετών ή μεγαλύτερα και από άτομα με μειωμένες σωματικές, αισθητηριακές ή διανοητικές ικανότητες ή με έλλειψη εμπειρίας και γνώσης εφόσον είναι κάτω από επίβλεψη ή του έχουν δοθεί οδηγίες αναφορικά με τον τρόπο χρήσης της συσκευής με ασφαλή τρόπο και έχουν κατανοήσει τους κινδύνους στους οποίους εμπλέκονται.**
- **Τα παιδιά δεν θα πρέπει να παίζουν με την συσκευή. Ο καθαρισμός και η συντήρηση από τον χρήστη δεν θα πρέπει να γίνεται από παιδιά χωρίς επίβλεψη.**
- **Κλειδαριές: Εάν το ψυγείο/καταψύκτης σας είναι εφοδιασμένος με κλειδαριά, για να αποτρέψετε την παγίδευση των παιδιών κρατήστε το κλειδί μακριά και όχι κοντά στη συσκευή. Κατά την απόρριψη ενός παλαιού ψυγείου/καταψύκτη απενεργοποιήστε οποιαδήποτε παλιά κλειδαριά ή μάνδαλο σαν μέτρο ασφάλειας.**
- **Παιδιά ηλικίας από 3 έως 8 ετών επιτρέπεται να βάζουν και να αφαιρούν αυτή τη συσκευή.**

**ΠΡΟΕΙΔΟΠΟΙΗΣΗ! Όταν τοποθετείτε τη**

συσκευή, βεβαιωθείτε ότι το καλώδιο τροφοδοσίας δεν έχει παγιδευτεί ή έχει υποστεί ζημιά.

**ΠΡΟΕΙΔΟΠΟΙΗΣΗ!** Μην τοποθετείτε πολλαπλές φορητές πρίζες ή φορητές συσκευές παροχής ενέργειας στο πίσω μέρος της συσκευής.

Για να αποφύγετε τη μόλυνση των τροφίμων, σας παρακαλούμε να τηρήσετε τις παρακάτω οδηγίες

- Το άνοιγμα της πόρτας για μεγάλες χρονικές περιόδους μπορεί να προκαλέσει σημαντική αύξηση της θερμοκρασίας στους θαλάμους της συσκευής.
- Καθαρίστε τακτικά τις επιφάνειες που μπορούν να έρθουν σε επαφή με τα τρόφιμα και τα προσβάσιμα συστήματα αποστράγγισης.
- Καθαρίστε τα δοχεία νερού εάν δεν έχουν χρησιμοποιηθεί για 48 ώρες· ξεπλύνετε το σύστημα του νερού που είναι συνδεδεμένο με παροχή νερού εάν δεν έχει τραβηχτεί νερό για 5 ημέρες.
- Αποθηκεύστε το ωμό κρέας και τα ψάρια σε κατάλληλα δοχεία στο ψυγείο, έτσι ώστε να μην έρχονται σε επαφή ή να μην στάζουν επάνω σε άλλα τρόφιμα.
- Οι χώροι αποθήκευσης κατεψυγμένων τροφίμων δύο αστέρων (εάν υπάρχουν στη συσκευή) είναι κατάλληλοι για αποθήκευση ήδη κατεψυγμένων τροφίμων, την αποθήκευση ή την παρασκευή παγωτού και την κατασκευή παγοκύβων.
- Οι χώροι αποθήκευσης ενός-, δύο- και τριών

αστέρων (εάν υπάρχουν στη συσκευή) δεν είναι κατάλληλα για την κατάψυξη των νωπών τροφίμων.

- Εάν η συσκευή παραμείνει ανοικτή για μεγάλο χρονικό διάστημα, σβήστε την, ξεπαγώστε την, καθαρίστε την, στεγνώστε την και αφήστε την πόρτα ανοικτή για να αποφύγετε την ανάπτυξη μούχλας μέσα στη συσκευή.

**ΠΡΟΕΙΔΟΠΟΙΗΣΗ!** Κατά τη διάρκεια της χρήσης, της συντήρησης και της απόρριψης της συσκευής, προσέξτε το σύμβολο στην αριστερή πλευρά, το οποίο βρίσκεται στο πίσω μέρος της συσκευής (πίσω πλαίσιο ή συμπιεστής).

Είναι ένα σύμβολο προειδοποίησης κινδύνου πυρκαγιάς. Υπάρχουν εύφλεκτα υλικά μέσα στους σωλήνες του ψυκτικού υγρού και μέσα στο συμπιεστή.

Σας παρακαλούμε να είναι μακριά από πηγές φωτιάς κατά τη χρήση, τη συντήρηση και την απόρριψη.

- **ΓΙΑ** μια ανεξάρτητη συσκευή: αυτή η ψυκτική συσκευή δεν προορίζεται να χρησιμοποιηθεί ως ενσωματωμένη συσκευή
- Το προϊόν αυτό περιέχει μια πηγή φωτός τάξης ενεργειακής απόδοσης (F)

## ΑΠΟΡΡΙΨΗ ΠΑΛΑΙΩΝ ΣΥΣΚΕΥΩΝ



Αυτή η συσκευή έχει σήμανση σύμφωνα με την Ευρωπαϊκή οδηγία 2012/19/EU σχετικά με τα απόβλητα ειδών ηλεκτρικού και ηλεκτρονικού εξοπλισμού (WEEE).

Τα WEEE περιέχουν τόσο ρυπογόνες ουσίες (οι οποίες μπορούν να έχουν αρνητικές επιπτώσεις στο περιβάλλον) και βασικά εξαρτήματα (τα οποία μπορούν να χρησιμοποιηθούν και πάλι). Είναι σημαντικό να υποβάλλονται τα WEEE σε συγκεκριμένες επεξεργασίες, έτσι ώστε να αφαιρούνται και να απορρίπτονται σωστά όλα τα ρυπογόνα στοιχεία, και να ανακτώνται και να ανακυκλώνονται όλα τα υλικά.

Οι ιδιώτες μπορούν να διαδραματίσουν σημαντικό ρόλο στην εξασφάλιση ότι τα WEEE δεν θα γίνουν ένα περιβαλλοντολογικό ζήτημα· είναι πολύ σημαντικό να ακολουθείτε ορισμένους βασικούς κανόνες:

- Τα WEEE δεν θα πρέπει να αντιμετωπίζονται σαν οικιακά απορρίμματα,
- Τα WEEE θα πρέπει να παραδίδονται στα αρμόδια σημεία συλλογής που διαχειρίζονται από τις δημοτικές αρχές ή από εξουσιοδοτημένες εταιρείες. Σε πολλές χώρες, για μεγάλα WEEE, μπορεί να υπάρχει συλλογή από το σπίτι.

Σε πολλές χώρες, όταν αγοράζετε μία καινούργια συσκευή, η παλιά μπορεί να επιστραφεί στον πωλητή ο οποίος ο οποίος πρέπει να την παραλάβει χωρίς χρέωση σε μία αναλογία μία προς μία, εφόσον ο εξοπλισμός αυτός είναι ισοδύναμου τύπου και έχει τις ίδιες λειτουργίες με τον παρεχόμενο εξοπλισμό.

## Συμβατότητα

Τοποθετώντας το αναγνωριστικό  επάνω σε αυτό το προϊόν, επιβεβαιώνουμε την συμβατότητα με όλες τις σχετικές Ευρωπαϊκές προϋποθέσεις ασφάλειας, υγείας και προστασίας του περιβάλλοντος που εφαρμόζονται για αυτό το προϊόν σύμφωνα με την ισχύουσα νομοθεσία.

## Εξοικονόμηση ενέργειας

Για καλύτερη εξοικονόμηση ενέργειας σας συνιστούμε να:

- Τοποθετήσετε την συσκευή μακριά από πηγές θερμότητας και μην την εκθέτετε σε απευθείας ηλιακή ακτινοβολία και μέσα σε ένα καλά αεριζόμενο δωμάτιο.
- Αποφύγετε να βάζετε ζεστές τροφές μέσα στο ψυγείο έτσι ώστε να αποφύγετε την αύξηση της εσωτερικής θερμοκρασίας και επομένως την πρόκληση της συνεχούς λειτουργίας του συμπιεστή.
- Μην στριμώνχετε υπερβολικά τις τροφές έτσι ώστε να είναι εξασφαλισμένη η σωστή ανακύκλωση του αέρος.
- Κάντε απόψυξη της συσκευής σε περίπτωση που υπάρχει πάγος έτσι ώστε να διευκολύνετε της μεταφορά της ψύξης.
- Σε περίπτωση διακοπής του ηλεκτρικού ρεύματος, καλό είναι να διατηρείτε κλειστή την πόρτα του ψυγείου.
- Ανοίξτε ή κρατήστε ανοιχτές τις πόρτες της συσκευής για όσο το δυνατόν μικρότερο χρονικό διάστημα
- Αποφύγετε την ρύθμιση σε πολύ ψυχρές θερμοκρασίες.
- Αφαιρέστε την σκόνη που υπάρχει επάνω ή κοντά στην συσκευή
- Οι ψυκτικές συσκευές ενδέχεται να μην λειτουργούν με συνέπεια (πιθανότητα απόψυξης του περιεχομένου ή να ανέβει η θερμοκρασία και να γίνει πολύ ζεστή στο χώρο των κατεψυγμένων τροφίμων) όταν έχει ρυθμιστεί για μεγάλο χρονικό διάστημα κάτω από το όριο ψύχους του εύρους των θερμοκρασιών οι οποίες έχουν σχεδιαστεί για την ψυκτική συσκευή.
- Γεγονός είναι ότι τα αναβράζοντα ποτά δεν πρέπει να αποθηκεύονται σε διαμερίσματα ή ντουλάπια του καταψύκτη τροφίμων ή σε διαμερίσματα ή ντουλάπια με χαμηλή θερμοκρασία και, επίσης, ότι ορισμένα προϊόντα, όπως το παγωμένο νερό, δεν πρέπει να καταναλώνονται πολύ κρύα.
- Είναι αναγκαίο να μην υπερβαίνεται ο ενδεδειγμένος χρόνος αποθήκευσης που συνιστάται από τους κατασκευαστές τροφίμων για το οποιοδήποτε είδος τροφίμου και ιδιαίτέρως για τα ταχείας-ψύξεως κατεψυγμένα τρόφιμα που αποθηκεύονται σε (ανεξάρτητους) καταψύκτες και σε ενσωματωμένους σε ψυγεία καταψύκτες τροφίμων ή συρτάρια καταψύκτες.
- Απαιτούνται ιδιαίτερες προφυλάξεις για την αποτροπή της αδικαιολόγητης αύξησης της θερμοκρασίας των κατεψυγμένων τροφίμων κατά την απόψυξη της ψυκτικής συσκευής, όπως το περιτύλιγμα των κατεψυγμένων τροφίμων με αρκετά στρώματα εφημερίδας.
- Γεγονός είναι ότι η αύξηση της θερμοκρασίας των κατεψυγμένων τροφίμων κατά τη χειροκίνητη απόψυξη, συντήρηση ή καθαρισμό θα μπορούσε να μειώσει τη χρονική διάρκεια αποθήκευσης.

# ΕΠΙΣΚΟΠΗΣΗ ΠΡΟΪΟΝΤΟΣ

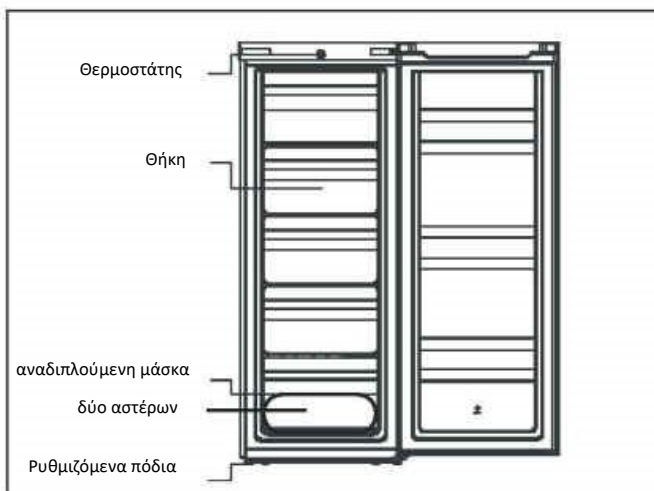

Η πιο σωστή τακτική για εξοικονόμηση ενέργειας απαιτεί την τοποθέτηση συρταριών, δοχείων για τα τρόφιμα και ραφιών στο προϊόν, παρακαλούμε ανατρέξτε στις παραπάνω εικόνες.

\*Η παραπάνω εικόνα είναι μόνο για αναφορά. Η πραγματική διαμόρφωση θα εξαρτηθεί από το φυσικό προϊόν ή τη δήλωση του διανομέα

## Κατηγορία κλίματος

Η συσκευή έχει σχεδιαστεί για να λειτουργεί σε περιορισμένο εύρος θερμοκρασίας περιβάλλοντος, ανάλογα με τις κλιματικές ζώνες. Μη χρησιμοποιείτε τη συσκευή σε θερμοκρασίες εκτός ορίων. Η κατηγορία κλίματος της συσκευής σας υποδεικνύεται στην ετικέτα με την τεχνική περιγραφή στο εσωτερικό του θαλάμου του ψυγείου.

Κατηγορία κλίματος	Θερμ. Περ. (°C)	Θερμ. Περ. (°F)
SN	Από 10 έως 32	Από 50 έως 90
N	Από 16 έως 32	Από 61 έως 90
ST	Από 16 έως 38	Από 61 έως 100
T	Από 16 έως 43	Από 61 έως 110

- εκτεταμένη εύκρατη: «Η παρούσα ψυκτική συσκευή προορίζεται για χρήση σε θερμοκρασίες περιβάλλοντος από 10 °C έως 32 °C»,
- εύκρατη: «Η παρούσα ψυκτική συσκευή προορίζεται για χρήση σε θερμοκρασίες περιβάλλοντος από 16 °C έως 32 °C»,
- υποτροπική: «Η παρούσα ψυκτική συσκευή προορίζεται για χρήση σε θερμοκρασίες περιβάλλοντος από 16 °C έως 38 °C»,
- τροπική: «Η παρούσα ψυκτική συσκευή προορίζεται για χρήση σε θερμοκρασίες περιβάλλοντος από 16 °C έως 43 °C»,

## ΜΕΤΑΚΙΝΗΣΗ ΤΗΣ ΜΟΝΑΔΑΣ

Κρατήστε τη μονάδα γύρω από τις πλευρές της ή τη βάση της κατά τη μετακίνησή της. Σε καμία περίπτωση δεν πρέπει να ανυψωθεί κρατώντας τα άκρα της επάνω επιφάνειας.

Η συσκευή πρέπει να μεταφέρεται μόνο σε κατακόρυφη όρθια θέση. Η συσκευασία όπως παρέχεται πρέπει να είναι άθικτη κατά τη μεταφορά. Αν κατά τη διάρκεια της μεταφοράς το προϊόν έχει μεταφερθεί οριζόντια, πρέπει να εναποτίθεται μόνο στη αριστερή του πλευρά (όταν βλέπουμε την εμπρός πόρτα) και δεν πρέπει να λειτουργήσει για τουλάχιστον 4 ώρες για να επιτραπεί στο σύστημα να επανέλθει μετά την επαναφορά της συσκευής σε όρθια θέση.

- Η μη τήρηση των παραπάνω οδηγιών μπορεί να προξενήσει ζημιά στη συσκευή. Ο κατασκευαστής δεν φέρει ευθύνη εάν αγνοηθούν αυτές οι οδηγίες.
- Η συσκευή πρέπει να προστατεύεται από τη βροχή, την υγρασία και άλλες ατμοσφαιρικές επιδράσεις.

## ΟΔΗΓΙΕΣ ΕΓΚΑΤΑΣΤΑΣΗΣ

1. Εάν είναι δυνατόν αποφύγετε την τοποθέτηση της συσκευής κοντά σε κουζίνες, καλοριφέρ ή στο άμεσο ηλιακό φως, καθώς αυτό θα προκαλέσει τη λειτουργία του συμπιεστή για μεγάλα διαστήματα.
2. Βεβαιωθείτε ότι υπάρχει επαρκής χώρος γύρω από τη συσκευή, μια μέση θερμοκρασία μεταξύ 16°C και 32°C, ώστε να εξασφαλίζεται η ελεύθερη κυκλοφορία του αέρα. Ιδανικά, ένα διάκενο όχι μικρότερο από 9cm το πίσω μέρος και 2cm στις πλευρές.
3. Η συσκευή πρέπει να είναι τοποθετημένη πάνω σε λεία επιφάνεια.
4. Απαγορεύεται η χρήση του ψυγείου σε εξωτερικούς χώρους.

### Απαιτήσεις χώρου πόρτας

Η πόρτα της μονάδας θα πρέπει να μπορεί να ανοίγει τελείως όπως απεικονίζεται.

W×D≥902×1052mm

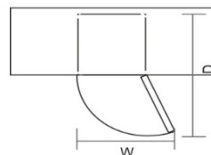

### Ισορρόπηση της Μονάδας

Για να το κάνετε αυτό ρυθμίστε τα δύο ρυθμιζόμενα πόδια στο εμπρόσθιο μέρος της μονάδας.

Εάν η μονάδα δεν είναι επίπεδη, η ευθυγράμμιση πόρτας και μαγνητικής τσιμούχας δεν θα επικαλύπτεται σωστά.

Βεβαιωθείτε ότι το πόδι ακουμπάει το έδαφος πριν από τη χρήση.

Κοιτάξτε προς τα κάτω από την κορυφή, δεξιόστροφα και αριστερόστροφα χαλαρώνοντας, σφίγγοντας.

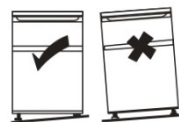

## ΕΝΑΡΞΗ ΧΡΗΣΗΣ

Πριν αρχίσετε τη χρήση του καταψύκτη, παρακαλούμε ελέγξτε ότι:

1. Το εσωτερικό είναι στεγνό και ο αέρας μπορεί να κυκλοφορεί ελεύθερα στο πίσω μέρος.
2. Καθαρίστε το εσωτερικό όπως συνιστάται στην ενότητα "ΠΡΟΣΟΧΗ" (τα ηλεκτρικά μέρη του ψυγείου μπορούν να σκουπιστούν μόνο με στεγνό πανί).
3. Μην ενεργοποιήσετε πριν περάσουν 2 ώρες από τη μετακίνηση του ψυγείου/καταψύκτη.
4. ελέγξτε ότι έχετε μια πρίζα που είναι συμβατή με το βύσμα που παρέχεται με τη μονάδα.

5. Ανοίξτε την πόρτα μετά από 24 λεπτά, εάν η θερμοκρασία μέσα στο ψυγείο έχει εμφανώς μειωθεί, δείχνει ότι το σύστημα ψύξης λειτουργεί σωστά. Όταν το ψυγείο λειτουργεί για κάποιο χρονικό διάστημα, ο ρυθμιστής θερμοκρασίας θα ρυθμίσει αυτόματα τη θερμοκρασία μέσα στα όρια που ανοίγει.

## ΛΕΙΤΟΥΡΓΙΑ ΔΙΠΟΡΤΟΥ

### Άναμμα της συσκευής σας

Το κουμπί επιλογής θερμοκρασίας βρίσκεται στο μέσο της άνω δέσμης.

- Ρύθμιση “MIN”: λιγότερη θερμοκρασία ψύξης.
- Ρύθμιση “Mid”: κανονική λειτουργία (επαρκής για τις περισσότερες περιπτώσεις)
- Ρύθμιση “MAX”: υψηλότερη θερμοκρασία ψύξης

Κατά την διάρκεια υψηλής θερμοκρασίας στο περιβάλλον: μπορεί να χρειάζεται να ρυθμίσετε τον θερμοστάτη σε πιο ψυχρή ρύθμιση (θέση “MAX”). Αυτό μπορεί να προκαλέσει την συνεχή λειτουργία του συμπιεστή έτσι ώστε να διατηρήσει μία χαμηλή θερμοκρασία μέσα στον θάλαμο.

Την πρώτη φορά που θα εγκαταστήσετε το ψυγείο σας, ρυθμίστε το κουμπί του θερμοστάτη στο “Mid”. Δώστε χρόνο στο ψυγείο σας να κρυώσει τελείως πριν προσθέσετε τρόφιμα. Το καλύτερο είναι να περιμένετε 24 ώρες πριν βάλετε μέσα τρόφιμα. Το κουμπί του θερμοστάτη ελέγχει την θερμοκρασία. Όταν ρυθμίζεται το κουμπί του θερμοστάτη στο “OFF”, δεν θα λειτουργεί το ψυγείο.

### Συμβουλές για την τέλεια διατήρηση των τροφίμων στο ψυγείο

**Δείξτε ιδιαίτερη φροντίδα για το κρέας και τα ψάρια:** τα μαγειρεμένα κρέατα πρέπει πάντα να αποθηκεύονται σε ένα ράφι πάνω από τα ωμά κρέατα για να αποφευχθεί η μεταφορά βακτηρίων. Διατηρείτε τα ωμά κρέατα σε ένα πιάτο που είναι αρκετά μεγάλο ώστε να συλλέγει τους χυμούς και καλύψτε το με πλαστική μεμβράνη ή αλουμινοχαρτό.

**Αφήστε χώρο γύρω από τα τρόφιμα:** αυτό επιτρέπει στον ψυχρό αέρα να κυκλοφορεί μέσα στο ψυγείο, εξασφαλίζοντας ότι όλα τα μέρη του ψυγείου διατηρούνται δροσερά.

**Τυλίγεται τα τρόφιμα!:** για να αποφευχθεί η μεταφορά οσμών και η ξήρανση, τα τρόφιμα θα πρέπει να συσκευάζονται ή να καλύπτονται ξεχωριστά. Τα φρούτα και τα λαχανικά δεν χρειάζεται να τυλιγονται.

**Τα προμαγειρεμένα τρόφιμα πρέπει να ψύχονται σωστά:** αφήστε τα προμαγειρεμένα τρόφιμα να κρυώσουν πριν τα τοποθετήσετε στο ψυγείο. Αυτό θα αποτρέψει την αύξηση της εσωτερικής θερμοκρασίας του ψυγείου.

**Κλείνετε την πόρτα!:** για να αποφύγετε τη διαφυγή του ψυχρού αέρα, προσπαθήστε να περιορίσετε τον αριθμό των φορών που ανοίγετε την πόρτα. Όταν επιστρέψετε από τα ψώνια, ξεχωρίστε τα τρόφιμα που θα φυλαχτούν στο ψυγείο σας πριν ανοίξετε την πόρτα. Ανοίγετε την πόρτα μόνο για να τοποθετήσετε ή να αφαιρέσετε τρόφιμα.

### Αν απουσιάζετε από το σπίτι για μεγάλο χρονικό διάστημα

- Απενεργοποιήστε πρώτα το ψυγείο και στη συνέχεια αποσυνδέστε τη συσκευή από την πρίζα τοίχου.
- Αφαιρέστε όλα τα τρόφιμα.
- Καθαρίστε το ψυγείο.
- Αφήστε το καπάκι ελαφρώς ανοιχτό ώστε να αποφευχθεί πιθανή δημιουργία συμπύκνωσης, μούχλας ή οσμών.
- Να είστε ιδιαίτερα προσεκτικοί σε περίπτωση που υπάρχουν παιδιά. Η συσκευή



- δεν πρέπει να είναι προσβάσιμη για παιδικό παιχνίδι.
- Σύντομες διακοπές: Κατά τις διακοπές κάτω από τρεις εβδομάδες, αφήστε το ψυγείο να λειτουργεί.
- Διακοπές μεγάλης διάρκειας: Εάν η συσκευή δεν θα χρησιμοποιηθεί για αρκετούς μήνες, αφαιρέστε όλα τα τρόφιμα και αποσυνδέστε το καλώδιο τροφοδοσίας. Καθαρίστε και στεγνώστε σχολαστικά το εσωτερικό. Προς αποφυγή δημιουργίας οσμής και μούχλας, αφήστε την πόρτα ελαφρώς ανοιχτή: ασφαλίζοντας την ανοιχτή πόρτα εάν χρειάζεται ή αφαιρώντας την πόρτα.

## ΚΑΘΑΡΙΣΜΟΣ ΚΑΙ ΣΥΝΤΗΡΗΣΗ

### Καθαρισμός πριν από την πρώτη χρήση

Ξεπλύνετε με ζεστό νερό χρησιμοποιώντας ένα σφουγγάρι 'Wrung-out' ή ένα πανί. Πλύνετε τα ράφια και το δοχείο σαλάτας σε ζεστό σαπουνόνερο και στεγνώστε εντελώς πριν τα τοποθετήσετε ξανά στη μονάδα. Καθαρίστε το εξωτερικό της μονάδας με ένα μουσκεμένο πανί. Εάν χρειάζεστε περισσότερες πληροφορίες, ανατρέξτε στην ενότητα Καθαρισμός.

### Απόψυξη

- Κλείσε το ψυγείο.
- Αφαιρέστε τα τρόφιμα από το ψυγείο και τοποθετήστε τα σωστά για να αποτρέψετε το λιώσιμο των τροφίμων.
- Καθαρίστε το σωλήνα αποστράγγισης (χρησιμοποιήστε μαλακά υλικά για να αποτρέψετε την πρόκληση ζημιάς στην επένδυση). Προετοιμάστε τους περιέκτες νερού για απόψυξη. (προσέξτε να καθαρίσετε το δίσκο παροχέτευσης νερού του διαμερισματος του συμπιεστή, αποφεύγοντας την υπερχείλιση στο έδαφος).
- Μπορείτε να χρησιμοποιήσετε τη φυσική θερμοκρασία για φυσική απόψυξη, μπορείτε επίσης να χρησιμοποιήσετε το φτυάρι πάγου ή να αφαιρέσετε τον παγετό (χρησιμοποιήστε πλαστικό ή ξύλινο φτυάρι πάγου, για την αποφυγή ζημιάς στην επένδυση ή το σωλήνα)
- Μπορείτε επίσης να χρησιμοποιήσετε την κατάλληλη ποσότητα ζεστού νερού για να επιταχύνετε την απόψυξη, με στεγνή πετσέτα για να στεγνώσετε το νερό μετά την απόψυξη.
- Μετά την απόψυξη, ξαναβάλτε τα τρόφιμα στον θάλαμο και ενεργοποιήστε το ψυγείο.

### Καθαρισμός του εσωτερικού και του εξωτερικού της μονάδας

- Οι σκόνες πίσω από το ψυγείο και στο έδαφος πρέπει να καθαρίζονται έγκαιρα για να βελτιωθεί η ψυκτική επίδραση και η εξοικονόμηση ενέργειας.
- Ελέγχετε τακτικά το λάστιχο της πόρτας για να βεβαιωθείτε ότι δεν υπάρχουν υπολείμματα. Καθαρίστε το λάστιχο της πόρτας με ένα μαλακό πανί, νοτισμένο με σαπουνόνερο ή με αραιωμένο απορρυπαντικό.
- Το εσωτερικό του ψυγείου πρέπει να καθαρίζεται τακτικά για να αποφεύγονται οι οσμές.
- Διακόψτε την παροχή του ρεύματος πριν καθαρίσετε το εσωτερικό, αφαιρέστε όλα τα τρόφιμα, ποτά, ράφια, συρτάρια κλπ.
- Χρησιμοποιήστε ένα μαλακό πανί ή σφουγγάρι για να καθαρίσετε το εσωτερικό του ψυγείου, με δύο κουταλιές της μαγειρικής σόδας και ένα τέταρτο ζεστού νερού. Κατόπιν ξεπλύνετε με νερό και σκουπίστε. Μετά τον καθαρισμό, ανοίξτε την πόρτα και αφήστε το να στεγνώσει φυσικά πριν ενεργοποιήσετε την τροφοδοσία του ρεύματος.
- Για περιοχές που είναι δύσκολο να καθαριστούν στο ψυγείο (όπως στενά σημεία, κενά ή γωνίες), συνιστάται να τα σκουπίζετε τακτικά με ένα μαλακό πανί, μαλακή βούρτσα κλπ. και όταν είναι απαραίτητο, σε συνδυασμό με ορισμένα βοηθητικά εργαλεία (όπως λεπτές ράβδοι) για να εξασφαλιστεί ότι δεν συσσωρεύονται βρομιές ή βακτηρίδια σε αυτές τις περιοχές.
- Μην χρησιμοποιείτε σαπούνι, απορρυπαντικό, σκόνη καθαρισμού, καθαριστικό ψεκασμού κλπ., καθώς αυτά μπορεί να προκαλέσουν οσμές στο εσωτερικό του ψυγείου ή να μολύνουν τα τρόφιμα.
- Καθαρίστε το πλαίσιο για τις φιάλες, τα ράφια και τα συρτάρια με ένα μαλακό πανί, νοτισμένο με σαπουνόνερο ή με αραιωμένο απορρυπαντικό. Στεγνώστε με ένα μαλακό

- πανί ή στεγνώστε φυσικά.
- Σκουπίστε την εξωτερική επιφάνεια του ψυγείου με ένα μαλακό πανί νοτισμένο με σαπουνόνερο, απορρυπαντικό κλπ., και στη συνέχεια σκουπίστε.
- Μη χρησιμοποιείτε σκληρές βούρτσες, χαλύβδινες μπάλες καθαρισμού, συμράτινες βούρτσες, λειαντικά (όπως οδοντόκρεμες), οργανικούς διαλύτες (όπως αλκοόλ, ακετόνη, λάδι μπανάνας κλπ.), βραστό νερό, όξινα ή αλκαλικά αντικείμενα, τα οποία μπορεί να προκαλέσουν ζημιά στην επιφάνεια του ψυγείου και στο εσωτερικό του. Το βραστό νερό και οι οργανικοί διαλύτες όπως το βενζόλιο μπορεί να παραμορφώσουν ή να βλάψουν τα πλαστικά μέρη.
- Μην ξεπλένετε απευθείας με νερό ή άλλα υγρά κατά τη διάρκεια του καθαρισμού για να αποφύγετε βραχυκύκλωμα ή να επηρεάσετε την ηλεκτρική μόνωση μετά την βύθιση.

## Συντήρηση

Η μονάδα θα πρέπει να συντηρείται από εξουσιοδοτημένο τεχνικό και θα πρέπει να χρησιμοποιούνται μόνο γνήσια ανταλλακτικά. Σε καμία περίπτωση δεν πρέπει να επιχειρήσετε να επισκευάσετε τη μονάδα μόνοι σας. Οι επισκευές που εκτελούνται από άτομα χωρίς πείρα μπορεί να προκαλέσουν τραυματισμό ή σοβαρή δυσλειτουργία. Επικοινωνήστε με έναν πιστοποιημένο τεχνικό.

## ΑΝΤΙΣΤΡΟΦΗ ΤΟΥ ΑΝΟΙΓΜΑΤΟΣ ΤΗΣ ΠΟΡΤΑΣ

**Απαιτούμενα εργαλεία:** Κατσαβίδι Phillips/ισο κατσαβίδι/ εξάγωνο εργαλείο/ εξάγωνο καρυδάκι

1. Αφαιρέστε το κάλυμμα του επάνω δεξιού μεντεσέ.



Το κάλυμμα του άνω μεντεσέ

2. Αφαιρέστε τις βίδες που συγκρατούν τον επάνω μεντεσέ με ένα σταυροκατσάβιδο.

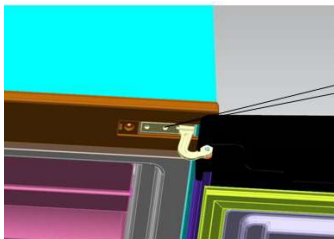

Βίδα

3. Αφαιρέστε και τοποθετήστε στην άλλη πλευρά τον επάνω μεντεσέ και το μπλοκ τέρματος της επάνω πόρτας καθώς και το κουζινέτο της πόρτας.

- A. Αφαιρέστε το παξιμάδι με δακτύλιο. Αφαιρέστε τον αποστάτη και μετά μεταφέρετε τους άξονες στην άλλη πλευρά και στηρίξτε τους.

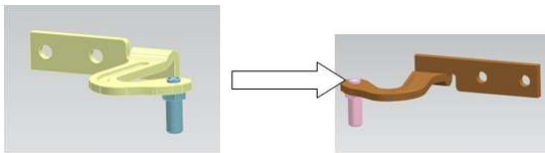

- B. Αφαιρέστε το μπλοκ τέρματος της πόρτας

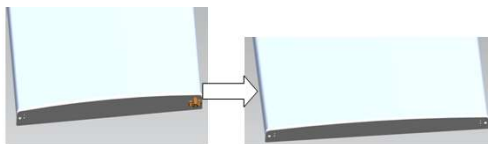

- C. Πάρτε ένα άλλο μπλοκ τέρματος πόρτας, και βιδώστε το στην πόρτα



4. Αφαιρέστε τις βίδες που συγκρατούν τον κάτω μεντεσέ με ένα σταυροκατσάβιδο.

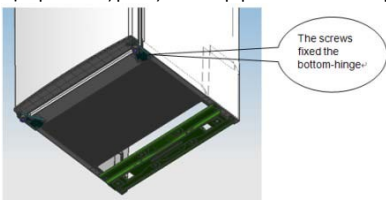

Σημείωση: η γωνία κλίσης του ψυγείου-κατάψυξης πρέπει να είναι μικρότερη από 45°.

5. Αφαιρέστε και τοποθετήστε στην άλλη πλευρά τον κάτω μεντεσέ και μετά στηρίξτε το με τις βίδες.

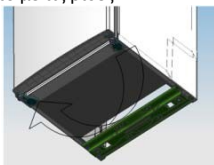

6. Βάλτε την κάτω πόρτα στην σωστή θέση, στηρίξτε τον μεσαίο μεντεσέ.

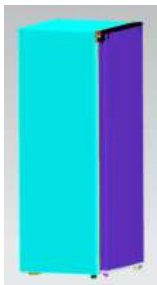

7. Βάλτε την επάνω πόρτα στην σωστή θέση, στηρίξτε τον επάνω μεντεσέ και το κάλυμμα.



8. Αλλάξτε την θέση του συστήματος ρύθμισης στην άλλη πλευρά και ρυθμίστε το έτσι ώστε να αλφαδιαστεί ο θάλαμος.

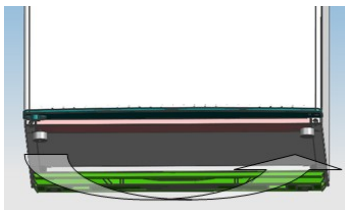

## ΑΝΤΙΜΕΤΩΠΙΣΗ ΠΡΟΒΛΗΜΑΤΩΝ

Τα ακόλουθα απλά ζητήματα μπορούν να αντιμετωπιστούν από το χρήστη. Παρακαλούμε καλέστε το τμήμα εξυπηρέτησης πελατών εάν τα ζητήματα δεν έχουν διευθετηθεί.

Αδυναμία λειτουργίας	<ul style="list-style-type: none"><li>• Ελέγξτε αν ο καταψύκτης είναι συνδεδεμένος με ρεύμα</li><li>• Χαμηλή τάση</li><li>• Διακοπή ρεύματος ή πεσμένη ασφάλεια</li></ul>
Οσμή	<ul style="list-style-type: none"><li>• Τα τρόφιμα με οσμές θα πρέπει να τυλιχτούν καλά</li><li>• Το φαγητό είναι σάπιο.</li><li>• Το εσωτερικό πρέπει να καθαριστεί</li></ul>
Παρατεταμένη λειτουργία του συμπιεστή	<ul style="list-style-type: none"><li>• Είναι φυσιολογικό ότι το ψυγείο λειτουργεί για μεγαλύτερο χρονικό διάστημα το καλοκαίρι όταν η θερμοκρασία περιβάλλοντος είναι υψηλότερη</li><li>• Μην βάζετε ταυτόχρονα πάρα πολλά τρόφιμα στο ψυγείο</li><li>• Μην βάζετε τρόφιμα μέχρι να κρυσώσουν</li><li>• Συχνό άνοιγμα της πόρτας του ψυγείου.</li></ul>
Ο φωτισμός δεν λειτουργεί	<ul style="list-style-type: none"><li>• Ελέγξτε αν ο καταψύκτης είναι συνδεδεμένος με ρεύμα</li><li>• Ελέγξτε αν το φως είναι κατεστραμμένο</li></ul>
Η πόρτα του ψυγείου δεν μπορεί να κλείσει σωστά.	<ul style="list-style-type: none"><li>• Η πόρτα του καταψύκτη έχει κολλήσει από πακέτα τροφίμων</li><li>• Υπάρχει πάρα πολύ φαγητό</li></ul>
Έντονοι θόρυβοι	<ul style="list-style-type: none"><li>• Αυτοί οι θόρυβοι προκαλούνται από την κυκλοφορία του ψυκτικού υγρού μέσα στο σύστημα ψύξης. Αυτό είναι φυσιολογικό</li><li>• Ελέγξτε εάν τα τρόφιμα είναι επίπεδα και εάν το ψυγείο είναι αλφαδιασμένο</li><li>• Ελέγξτε αν τα μέρη του ψυγείου έχουν τοποθετηθεί σωστά</li></ul>
Το ψυγείο εκπέμπει θερμότητα	<ul style="list-style-type: none"><li>• Αυτό προκαλείται από την ακτινοβολία του συμπυκνωτή και είναι ένα φυσιολογικό φαινόμενο.</li></ul>
Συμπύκνωση	<ul style="list-style-type: none"><li>• Μπορεί να ανιχνευθεί στην εξωτερική επιφάνεια και στις τσιμούχες των θυρών του καταψύκτη όταν η υγρασία του περιβάλλοντος είναι υψηλή, αυτό είναι ένα φυσιολογικό φαινόμενο, σκουπίστε με μια στεγνή πετσέτα. Εάν το πρόβλημα συνεχίζεται, επικοινωνήστε με έναν εξειδικευμένο τεχνικό για βοήθεια.</li></ul>
Βόμβος	<ul style="list-style-type: none"><li>• Δημιουργείται από τη λειτουργία του συμπιεστή ειδικά κατά την εκκίνηση ή την απενεργοποίηση</li></ul>

### Αγαπητέ πελάτη

Αν θέλετε να επιστρέψετε ή να αντικαταστήσετε το προϊόν, επικοινωνήστε με το κατάστημα από όπου αγοράσατε το προϊόν. (Θυμηθείτε να φέρετε το τιμολόγιο αγοράς)

## **OVERZICHT**

VEILIGHEIDSINFORMATIE .....	142
AFDANKEN VAN OUDE APPARATEN.....	151
Naleving.....	151
Energiebesparing.....	152
MODEL MET DUBBELE DEUR.....	153
Klimaatklasse.....	153
HET APPARAAT VERPLAATSEN .....	154
INSTALLATIE-INSTRUCTIES.....	154
Vereiste deurruimte .....	154
De unit waterpas stellen.....	154
IN GEBRUIK NEMEN.....	154
BEDIENING VAN HET MODEL MET DUBBELE DEUR .....	155
Uw apparaat inschakelen .....	155
Tips om voedsel perfect in de koelkast te bewaren.....	155
Als u langere tijd niet thuis bent .....	155
REINIGING EN ONDERHOUD .....	156
Schoonmaken voor het eerste gebruik .....	156
Ontdooien.....	156
De binnen- en buitenkant van het apparaat reinigen .....	156
Reparatie .....	157
DE OPENINGSRICHTING VAN DE DEUR OMKEREN.....	157
PROBLEMEN OPLOSSEN .....	160

Dank u voor de aanschaf van dit product.

Voordat u de koelkast gaat gebruiken dient u deze gebruiksaanwijzing aandachtig te lezen om de maximale prestaties van het apparaat te bereiken. Bewaar alle documentatie voor latere raadpleging of voor andere eigenaars. Dit product is uitsluitend bedoeld voor huishoudelijk gebruik of soortgelijke toepassingen, zoals:

- de personeelskeuken in winkels, kantoren en andere werkomgevingen
- op landbouwbedrijven, door cliënten in hotels, motels en andere woonomgevingen
- in Bed and Breakfasts (B&B)
- voor cateringservices en vergelijkbare toepassingen die niet voor retailverkoop zijn bedoeld.

Dit apparaat mag alleen worden gebruikt om voedsel te conserveren, elk ander gebruik wordt gevaarlijk geacht en de fabrikant aanvaardt geen aansprakelijkheid voor eventuele problemen. Verder adviseren wij u om de garantievoorwaarden te lezen.

## VEILIGHEIDSINFORMATIE

**Deze gids bevat veel belangrijke veiligheidsinformatie. Wij raden u aan deze instructies op een veilige plaats te bewaren, zodat u ze gemakkelijk kunt raadplegen en een goede ervaring met het apparaat hebt. De koelkast bevat koelgas (R600a: isobutaan) en isolatiegas (cyclopentaan), die uiterst milieuvriendelijk zijn maar wel ontvlambaar.**



**Voorzichtig: brandgevaar**

**Als het koelmiddelcircuit beschadigd is:**

- **Vermijd openen vlammen en ontstekingsbronnen**

**De ruimte waarin het apparaat zich bevindt grondig ventileren**

## **WAARSCHUWING!**

- **Bij het reinigen/dragen van het apparaat moet u erop letten dat u de metaaldraden van de condensator aan de achterkant van het apparaat niet aanraakt, omdat u uw vingers en handen kunt verwonden of het product kunt beschadigen.**
- **Dit apparaat is niet bedoeld om op of onder andere apparaten te worden gestapeld. Probeer niet op het apparaat te gaan zitten of staan, omdat het niet voor een dergelijk gebruik is ontworpen. U kunt uzelf verwonden of het apparaat beschadigen.**
- **Zorg ervoor dat het netsnoer tijdens en na het dragen/verplaatsen van het apparaat niet onder het apparaat blijft vastzitten, om te voorkomen dat het netsnoer doorgesneden of beschadigd wordt.**
- **Let er bij het plaatsen van het apparaat op dat u de vloer, leidingen, wandbekleding, enz. niet beschadigt. Verplaats het apparaat niet door aan het deksel of de handgreep te trekken. Laat kinderen niet met het apparaat spelen of aan de bediening zitten. Ons bedrijf wijst elke aansprakelijkheid af indien de instructies niet worden opgevolgd.**
- **Zet het apparaat niet op vochtige, olieachtige of stoffige plaatsen en stel het niet rechtstreeks bloot aan zonlicht en water.**
- **Installeer het apparaat niet in de buurt van verwarmingen of ontvlambare materialen.**



- **Als er een stroomstoring is, mag het deksel niet geopend worden. Bevroren voedsel wordt niet aangetast als de storing korter dan 20 uur duurt. Als de storing langer duurt, moet het voedsel onmiddellijk worden gecontroleerd en gegeten of gekookt en vervolgens opnieuw worden ingevroren.**
- **Als u merkt dat het deksel van de diepvrieskist moeilijk te openen is net nadat u hem gesloten hebt, maakt u zich dan geen zorgen. Dit is te wijten aan het drukverschil, waardoor het deksel na enkele minuten normaal kan worden geopend.**
- **Sluit het apparaat niet aan op de stroomtoevoer voordat alle beschermingen voor verpakking en transport zijn verwijderd.**
- **Laat het apparaat minstens 4 uur staan voordat u het inschakelt, zodat de compressorolie kan bezinken na horizontaal transport.**
- **Deze diepvriezer mag alleen worden gebruikt voor het doel waarvoor hij is bedoeld (namelijk het bewaren en invriezen van eetbare levensmiddelen).**
- **Bewaar geen medicijnen of onderzoeksmaterialen in de wijnkoelers. Als er materiaal moet worden geconserveerd dat strikt bij bepaalde temperaturen moet worden bewaard, kan dit van kwaliteit verslechteren of er kan een onvoorziene reactie optreden die risico's tot gevolg kan**

hebben.

- **Haal de stekker uit het stopcontact voordat u welke handeling dan ook op het apparaat gaat verrichten.**
- **Controleer bij levering of het product niet beschadigd is en of alle onderdelen en accessoires in perfecte staat zijn.**
- **Als u weet dat er een lek in het koelsysteem zit, raak het stopcontact dan niet aan en gebruik geen open vuur. Open het venster en laat lucht de ruimte binnenstromen. Bel vervolgens een servicecentrum om een reparatie aan te vragen.**
- **Gebruik geen verlengsnoeren of adapters.**
- **Trek niet aan het snoer en knik het niet; raak het niet met natte handen aan.**
- **Beschadig de stekker en/of het snoer niet; hierdoor kunnen elektrische schokken of brand ontstaan.**
- **Als het netsnoer beschadigd is, moet het worden vervangen door de fabrikant, zijn servicevertegenwoordiger of andere bevoegde personen om gevaarlijke situaties te voorkomen.**
- **Zet geen ontvlambare of zeer vluchtige stoffen, zoals ether, petroleum, LPG, propaangas, aerosol spuitbussen, lijm, zuivere alcohol, etc. in het apparaat. Deze stoffen kunnen namelijk een explosie veroorzaken.**
- **Gebruik en bewaar geen ontvlambare sprays, bijvoorbeeld verf, in de buurt van**

**wijnkoelers. Deze kunnen explosie of brand veroorzaken.**

- **Zet geen voorwerpen en/of houders gevuld met water bovenop het apparaat.**
- **Wij raden het gebruik van verlengsnoeren en meervoudige adapters niet aan.**
- **Gooi het apparaat niet op een vuur. Zorg ervoor dat het koelcircuit/de koelleidingen van het apparaat tijdens het transport en het gebruik niet worden beschadigd. Stel in geval van schade het apparaat niet bloot aan brand en potentiële ontstekingsbronnen en ventileer de ruimte waar het apparaat zich bevindt onmiddellijk.**
- **Het koelsysteem, dat achter en in de wijnkoeler zit, bevat koelmiddel. Zorg er daarom voor dat de leidingen niet worden beschadigd.**
- **Gebruik geen elektrische apparaten in de bewaarvakken voor voedingsmiddelen van het apparaat, tenzij ze van het door de fabrikant aanbevolen type zijn.**
- **Beschadig het koelmiddelcircuit niet.**
- **Gebruik geen mechanische apparaten of andere middelen om het ontdooien te versnellen, behalve degene die worden aanbevolen door de fabrikant.**
- **Gebruik geen elektrische apparaten in de bewaarvakken voor voedingsmiddelen, tenzij ze van het door de fabrikant aanbevolen type zijn.**
- **Raak de interne koelelementen niet aan,**

**vooral niet met natte handen, om scheuren of verwondingen te voorkomen.**

- **Zorg dat de ventilatieopeningen in de omkasting van het apparaat of in de inbouwconstructie nooit verstopt raken of afgedekt worden.**
- **Gebruik geen puntige of scherpe voorwerpen zoals messen of vorken om de ijsafzettingen te verwijderen.**
- **Gebruik nooit föhnen, elektrische verwarmingstoestellen of andere dergelijke elektrische apparaten om te ontdooien.**
- **Schraap niet met een mes of scherp voorwerp om ijsafzettingen te verwijderen. Hierdoor kan het koelcircuit beschadigd raken en kan het weglekkende middel brand veroorzaken of schadelijk zijn voor uw ogen.**
- **Gebruik geen mechanische toestellen of andere apparatuur om het ontdooien te versnellen.**
- **Gebruik beslist geen open vuur of elektrische apparaten, zoals verwarmers, stoomreinigers, kaarsen, olielampen en dergelijke om het ontdooien te versnellen.**
- **Gebruik nooit water om de compressor te wassen, veeg deze na het reinigen grondig schoon met een droge doek om roestvorming te voorkomen.**
- **Geadviseerd wordt om de stekker schoon te houden, stof op de stekker kan de oorzaak zijn van brand.**
- **Het product is uitsluitend ontworpen en**

- gebouwd voor huishoudelijk gebruik.**
- **De garantie komt te vervallen als het product wordt geïnstalleerd of gebruikt in een commerciële of niet voor bewoning bestemde woning.**
  - **Het product moet correct geïnstalleerd, geplaatst en gebruikt worden in overeenstemming met de instructies in de meegeleverde handleiding.**
  - **De garantie is alleen van toepassing op nieuwe producten en is niet overdraagbaar als het product wordt doorverkocht.**
  - **Ons bedrijf wijst elke aansprakelijkheid voor incidentele of gevolgschade af.**
  - **De garantie doet op geen enkele wijze afbreuk aan uw wettelijke rechten.**
  - **Voer geen reparaties uit op deze wijnkoeler. Ingrepen mogen uitsluitend worden verricht door gekwalificeerd personeel.**
  - **Als u een oud product met een slot of klink op de deur weggooit, zorg er dan voor dat het in een veilige staat wordt achtergelaten om te voorkomen dat kinderen bekneld raken.**
  - **Dit apparaat mag alleen worden gebruikt door kinderen van 8 jaar en ouder en personen met een lichamelijke, zintuiglijke of verstandelijke beperking of met gebrek aan ervaring en kennis op voorwaarde dat zij onder toezicht staan of aanwijzingen hebben gekregen over de manier waarop het apparaat veilig wordt gebruikt, en zij de**

- **bijbehorende gevaren begrijpen.**
- **Kinderen mogen niet met het apparaat spelen. Reiniging en onderhoudswerkzaamheden mogen niet door kinderen uitgevoerd worden, tenzij zij onder toezicht staan.**
- **Sloten: als uw koelkast/vriezer is uitgerust met een slot, moet u om te voorkomen dat kinderen bekneld raken, de sleutel buiten bereik en niet in de buurt van het apparaat houden. Als u een oude koelkast/vriezer weggooit, breekt u oude sloten of grendels als beveiliging af.**
- **Kinderen van 3 tot 8 jaar mogen dit apparaat in- en uitladen.**

**WAARSCHUWING! Zorg er bij het plaatsen van het apparaat voor dat het netsnoer niet vastgeklemd of beschadigd raakt.**

**WAARSCHUWING! Plaats geen meervoudige stopcontacten of draagbare voedingen aan de achterzijde van het apparaat.**

**Om besmetting van levensmiddelen te voorkomen, dient u de volgende instructies in acht te nemen**

- **Het langdurig openen van de deur kan leiden tot een aanzienlijke verhoging van de temperatuur in de compartimenten van het apparaat.**
- **Reinig regelmatig oppervlakken die in contact kunnen komen met levensmiddelen en toegankelijke afvoersystemen.**
- **Reinig waterreservoirs als ze 48 uur niet zijn**

**gebruikt; spoel de waterinstallatie door als er gedurende 5 dagen geen water is aangezogen.**

- **Bewaar rauw vlees en vis in geschikte recipiënten in de koelkast, zodat deze niet in contact komen met of druipen op ander voedsel.**
- **De diepvriesvakken met twee sterren (als ze in het apparaat aanwezig zijn) zijn geschikt voor het bewaren van vooringevroren levensmiddelen, het bewaren of maken van ijs en het maken van ijsblokjes.**
- **Een-, twee- en drie-sterren compartimenten (als ze in het apparaat aanwezig zijn) zijn niet geschikt voor het invriezen van verse levensmiddelen.**
- **Als het apparaat gedurende lange tijd leeg is, moet u het uitschakelen, ontdooien, reinigen, drogen en de deur open laten om schimmelvorming in het apparaat te voorkomen.**

**WAARSCHUWING! Bij het gebruik, onderhoud en verwijdering van het apparaat dient u rekening te houden met het symbool links op de achterkant van het apparaat (achterwand of compressor).**

**Dit is het waarschuwingssymbool voor brandgevaar. Er bevinden zich brandbare materialen in de koelmiddelleidingen en de compressor.**

**Gelieve tijdens het gebruik, onderhoud en verwijdering uit de buurt van vuurbronnen te**

**houden.**

- **VOOR een vrijstaand toestel: dit koelapparaat is niet bedoeld voor gebruik als inbouwapparaat**
- **Dit product bevat een lichtbron van energie-efficiëntieklasse (F)**

## **AFDANKEN VAN OUDE APPARATEN**



Dit apparaat is voorzien van een merkteken in overeenstemming met de Europese richtlijn 2012/19/EU inzake Afgedankte Elektrische en Elektronische Apparatuur (AEEA).

AEEA bevat vervuilende stoffen (die negatieve gevolgen voor het milieu kunnen hebben) en basisonderdelen (die hergebruikt kunnen worden). Het is belangrijk om AEEA specifieke behandelingen te laten ondergaan, teneinde alle vervuilende stoffen te verwijderen of op de juiste manier af te voeren en alle materialen terug te winnen en te recyclen.

Personen kunnen een belangrijke rol spelen om ervoor te zorgen dat AEEA niet in het milieu terecht komt; hiervoor moeten enkele elementaire regels worden gevolgd:

- AEEA mag niet worden behandeld als gewoon huisvuil;
- AEEA moet naar een speciaal gemeentelijk inzamelpunt of naar geregistreerde bedrijven worden gebracht. In veel landen wordt grote AEEA thuis opgehaald.

Wanneer u een nieuw apparaat koopt, kunt u in veel landen uw oude apparaat inleveren bij de leverancier, die het gratis meeneemt, zolang de apparatuur van hetzelfde type is en dezelfde functies heeft als de geleverde apparatuur.

## **Naleving**

Door het aanbrengen van de -markering op dit product, verklaren wij onder onze eigen verantwoordelijkheid dat dit product in overeenstemming is met alle Europese wettelijke voorschriften met betrekking tot de vereisten inzake veiligheid, gezondheid en milieu.



# Energiebesparing

Voor meer energiebesparing adviseren we het volgende:

- Plaats het apparaat uit de buurt van warmtebronnen en niet blootgesteld aan direct zonlicht, in een goed geventileerde ruimte.
- Vermijd het plaatsen van warm voedsel in de koelkast om te voorkomen dat de interne temperatuur stijgt en dat de compressor dus continu in werking blijft.
- Zet niet te veel voedsel in het apparaat, want er moet voldoende lucht kunnen circuleren.
- Ontdooi het apparaat als er zich ijs gevormd heeft, om de koudeoverdracht te bevorderen.
- Als de stroom uitvalt, is het raadzaam de koelkastdeur gesloten te houden.
- Open de deuren van het apparaat zo weinig mogelijk en houd ze zo kort mogelijk open
- Zet de thermostaat niet op te lage temperaturen.
- Verwijder het stof van de achterkant van het apparaat
- Het is mogelijk dat het apparaat niet regelmatig werkt (er bestaat de kans op ontdooien of een te hoge temperatuur in het diepvriesvak) wanneer het apparaat zich gedurende langere tijd onder de koudegrens van het temperatuurbereik waarvoor het koelapparaat is ontworpen, bevindt.
- Koolzuurhoudende dranken mogen niet in het vriezercompartiment of in de lage-temperatuurvakken worden geplaatst. Sommige producten, zoals waterijs, mogen niet te koud worden geconsumeerd.
- De door de levensmiddelenfabrikanten aanbevolen bewaartermijn(en) voor alle soorten levensmiddelen, met name commercieel diepgevroren levensmiddelen in het diepvriesgedeelte of vriesvak mogen niet worden overschreden.
- De voorzorgsmaatregelen die nodig zijn om te voorkomen dat de temperatuur van het ingevroren voedsel onnodig stijgt terwijl het koelapparaat ontdooit, zoals het verpakken van ingevroren voedsel in verschillende lagen kranten.
- Het feit dat een stijging van de temperatuur van het ingevroren voedsel tijdens handmatig ontdooien, onderhoud of reiniging de houdbaarheid kan verkorten.

## MODEL MET DUBBELE DEUR

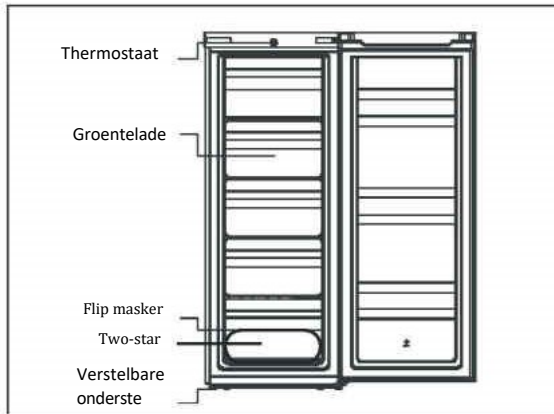

De meest energiebesparende configuratie vereist dat lades, levensmiddelenplanken en planken in het product worden geplaatst, zie de bovenstaande afbeeldingen.

Bovenstaande afbeelding is alleen bedoeld als referentie. De werkelijke configuratie is afhankelijk van het fysieke product of de verklaring van de distributeur

### Klimaatklasse

Het apparaat is ontworpen om te functioneren met een beperkt omgevingstemperatuurbereik, afhankelijk van de klimaatzones. Gebruik het apparaat niet bij temperaturen buiten deze limieten. De klimaatklasse van uw apparaat staat aangegeven op het label met de technische beschrijving in het koelkastgedeelte.

Klimaatklasse	Omg. T. (°C)	Omg. T. (°F)
SN	Van 10 tot 32	Van 50 tot 90
N	Van 16 tot 32	Van 61 tot 90
ST	Van 16 tot 38	Van 61 tot 100
T	Van 16 tot 43	Van 61 tot 110

- uitgebreid gematigd: "dit koelapparaat is bedoeld voor gebruik bij omgevingstemperaturen van 10 °C tot 32 °C";
- gematigd: "dit koelapparaat is bedoeld voor gebruik bij omgevingstemperaturen van 16 °C tot 32 °C";
- subtropisch: "dit koelapparaat is bedoeld voor gebruik bij omgevingstemperaturen van 16 °C tot 38 °C";
- tropisch: "dit koelapparaat is bedoeld voor gebruik bij omgevingstemperaturen van 16 °C tot 43 °C";

## HET APPARAAT VERPLAATSSEN

Houd het apparaat aan de zijkanten of onderkant vast als u het verplaatst. Het mag in geen geval worden opgetild door de randen van de bovenplaat vast te houden.

Het apparaat mag alleen verticaal en rechtop worden vervoerd. De verpakking moet intact zijn tijdens het transport. Als het product tijdens het transport horizontaal moet worden vervoerd, mag het alleen op de linkerkant (kijkend naar de deur aan de voorkant) worden gelegd en mag het ten minste 4 uur niet worden gebruikt om het systeem te laten stabiliseren nadat het apparaat weer rechtop is gezet.

- Als u de bovenstaande instructies niet in acht neemt, kan dat schade aan het apparaat tot gevolg hebben. De fabrikant kan niet aansprakelijk worden gesteld als deze instructies niet in acht worden genomen.
- Het apparaat moet worden beschermd tegen regen, vocht en andere weersinvloeden.

## INSTALLATIE-INSTRUCTIES

1. Zet het apparaat als dat mogelijk is niet in de buurt van kooktoestellen, verwarming of in direct zonlicht, omdat de compressor anders lang achter elkaar in bedrijf blijft.
2. Zorg ervoor dat er voldoende ruimte rondom het apparaat is om de lucht vrij te laten circuleren en dat de gemiddelde temperatuur tussen 16°C en 32°C is. Ideaal is een ruimte van ten minste 10 cm aan de achterkant en aan de zijkanten, en 30 cm bovenop het apparaat.
3. Het apparaat moet op een vlakke ondergrond worden geplaatst.
4. Het is verboden om de koelkast buiten te gebruiken.

### Vereiste deuruimte

De deur van het apparaat moet volledig kunnen worden geopend, zie afbeelding.

Breedte×diepte ≥ 902×1052 mm

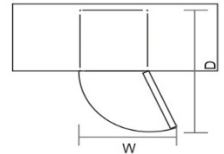

### De unit waterpas stellen

Hiervoor stelt u de twee stelootjes aan de voorkant van het apparaat af.

Als het apparaat niet waterpas staat, worden de deuren en uitlijningen van de magnetische afdichtingen niet goed gedekt.

Zorg ervoor dat het pootje de grond raakt vóór gebruik.

Kijk naar beneden vanaf de bovenkant, naar rechts of naar links draaien om de pootjes los of vast te draaien.

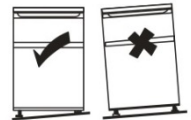

## IN GEBRUIK NEMEN

Controleer het volgende voordat u de vriezer in gebruik neemt:

1. Of de binnenkant droog is en de lucht goed kan circuleren aan de achterkant.
2. Reinig de binnenkant volgens de aanbevelingen in het gedeelte "VERZORGING" (de elektrische onderdelen van de koelkast mogen alleen worden afgenomen met een droge doek).
3. Schakel de koelkast/diepvriezer pas 2 uur nadat deze is verplaatst in.
4. controleer of het stopcontact compatibel is met de bij de eenheid geleverde stekker.
5. Voordat u voedsel in uw koelkast opslaat, moet u de koelkast inschakelen en 24 uur

wachten om er zeker van te zijn dat deze goed werkt en om de Koelkast/diepvriezer de juiste temperatuur te laten bereiken.

## **BEDIENING VAN HET MODEL MET DUBBELE DEUR**

### **Uw apparaat inschakelen**

De temperatuurkeuzeknop bevindt zich midden op de bovenbalk.

- Instelling “MIN”: minder koude temperatuur.
- Instelling “MID”: normale werking (voldoende voor de meeste situaties)
- Instelling “MAX”: koudste temperatuur

Bij een hoge omgevingstemperatuur kan het nodig zijn om de thermostaat op de koudste instelling te zetten (stand “MAX”). Hierdoor kan het zijn dat de compressor voortdurend draait om een lage temperatuur in de koelkast te behouden.

Wanneer u de koelkast voor het eerste installeert, zet de thermostaatknop dan op “MED”.

Geef uw koelkast de tijd om volledig af te koelen voordat u er voedsel in zet. Het is het beste om 24 uur te wachten voordat u voedsel in het apparaat zet. De thermostaatknop regelt de temperatuur. Wanneer de thermostaatknop op “OFF” wordt gezet, gaat de koelkast uit.

### **Tips om voedsel perfect in de koelkast te bewaren**

**Wees extra nauwkeurig met vlees en vis:** bereid vlees moet altijd worden bewaard op hogere plank dan rauw vlees om overdracht van bacteriën te voorkomen. Leg rauw vlees op een bord dat groot genoeg is om de sappen op te vangen en dek het af met plasticfolie.

**Zorg dat er ruimte is rondom het voedsel:** hierdoor kan er koude lucht door de koelkast circuleren, zodat alle gedeelten van de koelkast koud blijven.

**Verpak het voedsel:** om smaakoverdracht en uitdrogen te voorkomen, moet voedsel apart worden verpakt of afgedekt. Fruit en groenten hoeven niet te worden verpakt.

**Voorgekookt voedsel moet goed afkoelen:** laat voorgekookt voedsel afkoelen voordat u het in de koelkast plaatst. Dit helpt om te voorkomen dat de binnentemperatuur van de koelkast stijgt.

**Sluit de deur:** probeer de deur zo weinig mogelijk te openen om te voorkomen dat er koude lucht ontsnapt. Als u boodschappen heeft gedaan, sorteer dan het voedsel dat u in de koelkast moet bewaren voordat u de deur opent. Open de deur alleen om voedsel in de koelkast te plaatsen of eruit te halen.

### **Als u langere tijd niet thuis bent**

- Zet de koelkast eerst uit en trek dan de stekker uit het stopcontact.
- Haal al het voedsel eruit.
- Maak de koelkast schoon.
- Laat de deur een beetje openstaan, zodat er geen condens, schimmel of luchtjes kunnen ontstaan.
- Wees zeer voorzichtig als er kinderen in de buurt zijn. Het apparaat mag niet toegankelijk zijn voor kinderen om mee te spelen.
- Korte vakanties: Laat de koelkast ingeschakeld tijdens vakanties van minder dan drie weken.
- Lange vakanties: Als het apparaat enkele maanden niet gebruikt zal worden, haal dan al het voedsel eruit en trek de stekker uit het stopcontact. Maak de binnenkant grondig schoon en droog. Laat de deur een beetje openstaan om luchtjes en schimmelvorming te voorkomen; zet iets tussen de deur om hem open te houden of verwijder de deur.

# REINIGING EN ONDERHOUD

## Schoonmaken voor het eerste gebruik

Spoel af met warm water met een uitgewrongen spons of doek. Was de schappen en de groentelade in een warm zeepsopje en droog ze volledig af voordat u ze terugplaatst in het apparaat. Reinig de buitenkant van het apparaat met een vochtige doek. Als u meer informatie wenst, verwijzen wij u naar het hoofdstuk over de reiniging van het apparaat.

## Ontdooien

- Zet de koelkast uit.
- Haal het voedsel uit de koelkast en berg het goed op om te voorkomen dat het smelt.
- Maak de afvoerleiding vrij (gebruik zachte materialen om schade aan de voering te voorkomen), bereid de watercontainers voor op ontdooien. (let op dat u de waterafvoerbak van het compressorcompartiment reinigt, zodat er geen overstroming op de grond plaatsvindt).
- U kunt de natuurlijke temperatuur gebruiken voor natuurlijke ontdooiing, u kunt ook de ijskrabber gebruiken om het ijs te verwijderen (gebruik de plastic of houten ijschraper om schade aan de voering of leiding te voorkomen)
- U kunt ook de juiste hoeveelheid heet water gebruiken om het ontdooien te versnellen en een droge handdoek om het water na het ontdooien te drogen.
- Zet na het ontdooien het voedsel terug in de kast en zet de koelkast aan.

## De binnen- en buitenkant van het apparaat reinigen

- Stof achter de vrieskast en op de grond moet regelmatig worden verwijderd om het koeleffect en de energiebesparing te verbeteren.
- Controleer het deurrubber regelmatig om er zeker van te zijn dat er geen vuil is. Reinig het deurrubber met een zachte doek die bevochtigd is met zeepwater of verdund schoonmaakmiddel.
- De binnenkant van de koelkast moet regelmatig worden gereinigd om geurtjes te voorkomen.
- Schakel de stroom uit voordat u de binnenkant schoonmaakt en verwijder alle etenswaren, dranken, schappen, laden enz.
- Gebruik een zachte doek of spons om de binnenkant van de koelkast schoon te maken, met twee eetlepels soda en een liter warm water. Spoel vervolgens af met water en veeg schoon. Na het reinigen opent u de deur en laat u deze op natuurlijke wijze drogen voordat u de stroom inschakelt.
- Voor plekken die moeilijk schoon te maken zijn in de koelkast (zoals smalle richels, openingen of hoeken), is het aan te raden deze regelmatig af te vegen met een zachte doek, zachte borstel, enz. en indien nodig hulpmiddelen te gebruiken (zoals dunne stokjes), om ervoor te zorgen dat er zich geen verontreinigingen of bacteriën ophopen op deze plekken.
- Gebruik geen zeep, afwasmiddel, schuurpoeder, sprayreiniger, enz., omdat deze geuren in het interieur van de koelkast of verontreinigd voedsel kunnen veroorzaken.
- Reinig het flessenrek, de schappen en laden met een zachte doek die bevochtigd is met zeepwater of verdund schoonmaakmiddel. Droog met een zachte doek of laat op natuurlijke wijze drogen.
- Veeg de buitenkant van de koelkast af met een zachte doek die bevochtigd is met zeepwater, reinigingsmiddel, enz. en veeg deze vervolgens droog.

- Gebruik geen harde borstels, staalsponsjes, draadborstels, schuurmiddelen (zoals tandpasta's), organische oplosmiddelen (zoals alcohol, aceton, bananenolie, enz.), kokend water, zuren of alkalische stoffen die het oppervlak en de binnenkant van de koelkast kunnen beschadigen. Kokend water en organische oplosmiddelen zoals benzeen kunnen plastic onderdelen vervormen of beschadigen.
- Spoel tijdens het reinigen niet direct met water of andere vloeistoffen om kortsluiting of elektrische isolatie na onderdompeling te voorkomen.

## Reparatie

Onderhoud aan het apparaat moet worden uitgevoerd door een geautoriseerde technicus en er mogen alleen originele reserveonderdelen worden gebruikt. Probeer in geen geval het apparaat eigenhandig te repareren. Reparaties uitgevoerd door onervaren personen kunnen letsel of ernstige storingen veroorzaken. Raadpleeg een gekwalificeerde monteur.

## DE OPENINGSRICHTING VAN DE DEUR OMKEREN

Benodigde hulpmiddelen: Kruiskopschroevendraaier / platte schroevendraaier / zeskantsleutel / inbussleutel

1. Verwijder de bovenste scharnierafdekking rechts.

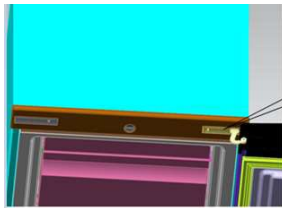

De bovenste scharnierafdekking

2. Verwijder de schroeven van de scharnierafdekking met een kruiskopschroevendraaier.

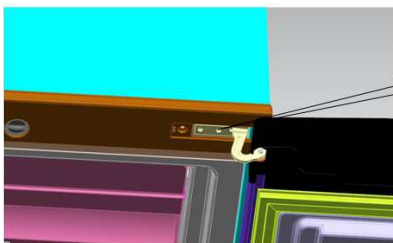

Schroef (drie)

3. Verplaats het bovenste scharnier en het bovenste deurbegegningsblokje en de deurlagerbus naar de andere kant.

- A. Verwijder de moer met de huls. Haal de sluitring eraf, plaats de pennen aan de andere kant en bevestig ze.

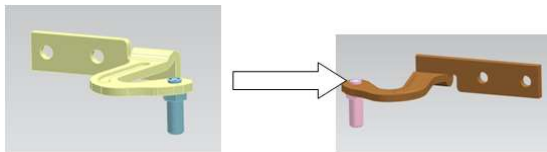

- B. Verwijder het deurbegegringsblokje

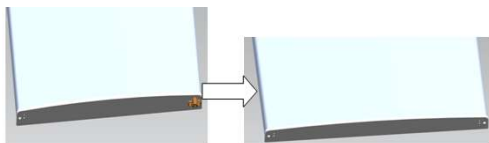

- C. Haal het andere deurbegegringsblokje eruit, met de schroefbevestiging aan de deur



4. Verwijder de schroeven van het onderste scharnier met een kruiskopschroevendraaier.

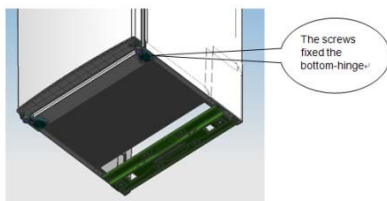

Opmerking: de koelkast-vriezer mag maximaal 45° gekanteld worden.

5. Plaats het onderste scharnier aan de andere kant en bevestig het met schroeven.

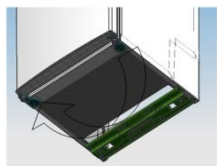

6. Stel de onderste deur af in de juiste positie en bevestig het middelste scharnier.

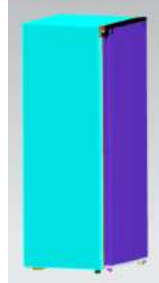

7. Stel de bovenste deur af in de juiste positie, bevestig het bovenste scharnier en de afdekking.



8. Plaats de nivellering aan de andere kant en stel deze af, zodat de koelkast waterpas staat.

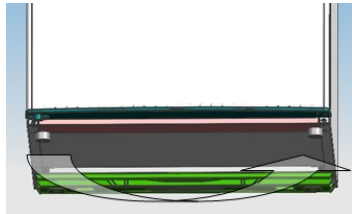



## PROBLEMEN OPLOSSEN

De volgende eenvoudige problemen kunnen door de gebruiker worden opgelost. Bel de klantenservice als de problemen niet zijn opgelost.

Defecte werking	<ul style="list-style-type: none"><li>• Controleer of de vriezer is aangesloten op de netvoeding</li><li>• Laagspanning</li><li>• Stroomuitval of gesprongen zekeringen.</li></ul>
Geurtjes	<ul style="list-style-type: none"><li>• Voedsel dat geur afgeeft moet zorgvuldig worden verpakt</li><li>• Het voedsel is bedorven</li><li>• Het interieur moet worden gereinigd</li></ul>
Langdurige werking van de compressor	<ul style="list-style-type: none"><li>• Langdurig gebruik van de koelkast is normaal in de zomer wanneer de omgevingstemperatuur hoog is;</li><li>• Stop niet te veel voedsel in één keer in de vriezer;</li><li>• Plaats het voedsel niet voordat het is afgekoeld;</li><li>• De deur worden te vaak geopend.</li></ul>
Het verlichtingslicht werkt niet	<ul style="list-style-type: none"><li>• Controleer of de vriezer is aangesloten op de netvoeding</li><li>• Controleer of het licht beschadigd is</li></ul>
De koelkastdeur kan niet goed worden gesloten.	<ul style="list-style-type: none"><li>• De diepvriesdeur zit vast door voedselverpakkingen;</li><li>• Er zit te veel voedsel in de koelkast.</li></ul>
Te veel lawaai	<ul style="list-style-type: none"><li>• Deze geluiden worden veroorzaakt door de circulatie van de koelvloeistof in het koelsysteem. Dit is normaal.</li><li>• Controleer of het voedsel vlak staat en of de koelkast in balans is</li><li>• Controleer of de koelkastonderdelen goed geplaatst zijn</li></ul>
De koelkast geeft warmte af	<ul style="list-style-type: none"><li>• Dit wordt veroorzaakt door de straling van de condensor en is een normaal verschijnsel.</li></ul>
Condensatie	<ul style="list-style-type: none"><li>• Dit kan worden geconstateerd op het buitenoppervlak en de deurrubbers van de vriezer wanneer de omgevingsvochtigheid hoog is en is een normaal verschijnsel; veeg af met een droge handdoek. Als het probleem aanhoudt, neem dan contact op met een gekwalificeerde monteur voor hulp.</li></ul>
Gezoem	<ul style="list-style-type: none"><li>• Wordt veroorzaakt door de werking van de compressor, vooral bij het opstarten of uitschakelen</li></ul>

### Geachte klant,

Als u het product wilt retourneren of vervangen, neem dan contact op met de winkel waar u het product hebt gekocht. (Vergeet niet om de inkoopfactuur mee te nemen)

## SPIS TREŚCI

INFORMACJE DOTYCZĄCE BEZPIECZEŃSTWA.....	162
USUWANIE STARYCH URZĄDZEŃ .....	172
Zgodność .....	172
Oszczędzanie energii.....	173
WIDOK PRODUKTU .....	174
Klasa klimatyczna.....	174
PRZENOSZENIE URZĄDZENIA.....	175
INSTRUKCJE DOTYCZĄCE INSTALACJI .....	175
Wymagania dotyczące przestrzeni na drzwiczki .....	175
Poziomowanie urządzenia.....	175
ROZPOCZĘCIE UŻYTKOWANIA .....	175
DZIAŁANIE MODELU .....	176
Włączanie urządzenia.....	176
Wskazówki dotyczące odpowiedniego przechowywania żywności w lodówce.....	176
Podczas dłuższej nieobecności w domu.....	177
CZYSZCZENIE I PIELEGNACJA.....	177
Čištění před prvním použitím .....	177
Rozmrażanie .....	177
Czyszczenie urządzenia we wnętrzu i na zewnątrz .....	177
Serwisowanie .....	178
ODWRACANIE RUCHU SKRZYDŁA DRZWI.....	179
ROZWIĄZYWANIE PROBLEMÓW .....	181

Dziękujemy za zakup tego produktu.

Przed użyciem swojej lodówki zapoznaj się uważnie z niniejszą instrukcją obsługi, aby zapewnić jej jak najlepsze działanie. Zachowaj całą dokumentację w razie potrzeby użycia jej w przyszłości lub dla kolejnych właścicieli. Produkt ten przeznaczony jest wyłącznie do użytku domowego lub podobnych zastosowań, na przykład:

- w strefie kuchennej dla personelu w sklepach, biurach oraz innych środowiskach roboczych;
- w gospodarstwach rolnych, hotelach, motelach oraz innych środowiskach typu mieszkalnego;
- w pensjonatach typu B&B;
- w ramach usług cateringowych i podobnych zastosowań niezwiązanych ze sprzedażą detaliczną.

Urządzenia tego należy używać wyłącznie do przechowywania żywności. Wszelkie inne zastosowania uważane są za niebezpieczne i producent nie będzie ponosił odpowiedzialności za jakiegokolwiek zaniedbania. Należy również mieć na uwadze warunki gwarancji.

## INFORMACJE DOTYCZĄCE BEZPIECZEŃSTWA

**Niniejsza instrukcja zawiera wiele ważnych informacji dotyczących bezpieczeństwa. Zalecamy przechowywanie tych instrukcji w bezpiecznym miejscu, aby móc szybko się z nimi zapoznać i bezproblemowo obsługiwać urządzenie. Lodówka zawiera czynnik chłodniczy (R600a: izobutylen) i gaz izolacyjny (cyklopentan) o wysokiej kompatybilności ze środowiskiem, które jednak są łatwopalne.**



**Przeostroga: ryzyko pożaru**

**Gdyby obwód czynnika chłodniczego uległ uszkodzeniu:**

- **należy unikać otwartych płomieni i źródeł zapłonu;**
- dobrze przewietrzyć pomieszczenie, w którym urządzenie się znajduje.**

## **OSTRZEŻENIE!**

- **Należy zachować ostrożność podczas czyszczenia/przenoszenia urządzenia, aby uniknąć dotykania metalowych przewodów skraplacza na tylnej części urządzenia, ponieważ można doznać urazów palców i rąk lub uszkodzić posiadany produkt.**
- **Niniejsze urządzenie nie zostało zaprojektowane z myślą o możliwości ustawiania go nad lub pod innymi urządzeniami. Nie próbować siadać lub stawać na tym urządzeniu, ponieważ nie zostało one do tego zaprojektowane. Można w ten sposób doznać urazów lub uszkodzić urządzenie.**
- **Upewnić się, że kabel zasilania sieciowego nie jest przytrzaśnięty pod urządzeniem podczas przenoszenia go lub po tego typu czynności, aby uniknąć przecięcia go lub uszkodzenia.**
- **Podczas ustawiania urządzenia należy uważać, aby nie uszkodzić podłogi, przewodów rurowych, poszyc ściennych itd. Nie przemieszczać urządzenia poprzez ciągnięcie za jego drzwiczki lub uchwyt. Nie pozwalać dzieciom na zabawę z urządzeniem lub manipulowanie przy jego elementach sterowania. Nasza firma zrzeka się wszelkiej odpowiedzialności za nieprzestrzeganie niniejszych instrukcji.**

- **Nie instalować urządzenia w wilgotnych, oleistych lub zakurzonych pomieszczeniach ani nie narażać go na bezpośrednie promienie słoneczne lub wodę.**
- **Nie instalować urządzenia w pobliżu grzejników lub materiałów łatwopalnych.**
- **W przypadku awarii zasilania nie należy otwierać drzwiczek. Zamrożona żywność nie powinna ulec zepsuciu, jeśli awaria trwa mniej niż 20 godzin. Jeśli awaria trwa dłużej, należy sprawdzić żywność i od razu ją spożyć lub ugotować, a następnie zamrozić ponownie.**
- **Jeśli otwarcie drzwiczek zamrażarki jest utrudnione tuż po zamknięciu ich, nie należy się przejmować. Jest to spowodowane różnicą ciśnień, która unormuje się i umożliwi normalne otwarcie drzwiczek zaledwie po kilku minutach.**
- **Nie podłączać urządzenia do źródła zasilania, dopóki nie zostaną usunięte z niego wszystkie elementy opakowania i zabezpieczenia.**
- **Pozostawić urządzenie stojące przed uruchomieniem przez co najmniej 4 godziny, aby pozwolić olejowi w sprężarce ustabilizować się, jeśli urządzenie było transportowane w poziomie.**
- **Z zamrażarki tej należy korzystać wyłącznie zgodnie z jej zamierzonym przeznaczeniem (np. do przechowywania i zamrażania jadalnych artykułów spożywczych).**

- **Nie przechowywać w chłodziarce do wina materiałów medycznych lub badawczych. Gdy wymagane jest przechowanie materiału wymagającego ścisłej kontroli temperatur przechowywania, możliwe jest pogorszenie się jego stanu lub może mieć miejsce niekontrolowana reakcja, która powoduje zagrożenia.**
- **Przed wykonaniem jakiegokolwiek czynności odłączyć kabel zasilający od gniazdka zasilającego.**
- **Po dostarczeniu produktu należy się upewnić, że nie jest on uszkodzony i że wszystkie jego części oraz akcesoria są w doskonałym stanie.**
- **W razie zauważenia wycieku z układu chłodniczego nie należy dotykać gniazdka ściennego ani używać otwartych płomieni. Otworzyć okno i poczekać aż powietrze wydostanie się z pomieszczenia. Następnie wezwać serwisanta w celu naprawienia urządzenia.**
- **Nie używać przedłużaczy lub adapterów.**
- **Nie dociskać nadmiernie ani nie zginać przewodu zasilającego i nie dotykać wtyczki mokrymi dłońmi.**
- **Nie dopuścić do uszkodzenia wtyczki i/lub przewodu zasilającego; może to doprowadzić do porażenia prądem lub pożaru.**
- **W razie uszkodzenia przewodu zasilającego powinien on zostać wymieniony przez**

**producenta, jego serwisanta lub inną wykwalifikowaną osobę, aby uniknąć zagrożenia.**

- **Nie umieszczać w urządzeniu ani nie przechowywać w nim łatwopalnych i wysoce lotnych materiałów, jak eter, benzyna, LPG, gaz propanowy, puszki aerozolowe, kleje, czysty alkohol itp. Materiały takie mogą doprowadzić do eksplozji.**
- **Nie używać ani nie przechowywać łatwopalnych sprejów, jak farba w aerozolu, w pobliżu chłodziarki do wina. Mogłyby one doprowadzić do wybuchu lub pożaru.**
- **Nie umieszczać na górnej części urządzenia przedmiotów i/lub pojemników wypełnionych wodą.**
- **Nie zalecamy korzystania z przedłużaczy i wielodrożnych adapterów.**
- **Nie wystawiać urządzenia na działanie ognia. Uważać, aby nie uszkodzić obwodu chłodzenia/przewodów rurowych urządzenia podczas transportowania go lub korzystania z niego. W razie uszkodzenia nie narażać urządzenia na działanie ognia lub potencjalne źródło zapłonu i natychmiast przewietrzyć pomieszczenie, w którym znajduje się urządzenie.**
- **Układ chłodniczy, znajdujący się za chłodziarką do wina i wewnątrz niej, zawiera czynnik chłodniczy. Należy więc uważać, aby nie uszkodzić przewodów.**
- **Nie używać urządzeń elektrycznych**

**wewnątrz komór urządzenia do przechowywania żywności, o ile nie są to urządzenia zalecane przez producenta.**

- **Nie dopuścić do uszkodzenia obwodu czynnika chłodniczego.**
- **Nie używać urządzeń mechanicznych ani innych środków do przyspieszania procesu rozmrażania, o ile nie są one zalecane przez producenta.**
- **Nie używać urządzeń elektrycznych wewnątrz komór do przechowywania żywności, o ile nie są to urządzenia zalecane przez producenta.**
- **Nie dotykać wewnętrznych elementów chłodzących, zwłaszcza mokrymi rękoma, aby uniknąć uszkodzeń lub obrażeń.**
- **Nie zasłaniać otworów wentylacyjnych w obudowie urządzenia lub w szafce, w której je zabudowano.**
- **Nie używać ostrych lub szpiczastych przedmiotów, takich jak noże lub widelce, do usuwania szronu.**
- **Nigdy nie używać do rozmrażania suszarek do włosów, grzałek elektrycznych lub innych urządzeń elektrycznych.**
- **Nie próbować usuwać nożem ani żadnym ostrym przedmiotem powstałego w urządzeniu szronu lub lodu. W taki sposób można uszkodzić obwód czynnika chłodniczego, a wyciek może doprowadzić do pożaru lub uszkodzenia oczu.**
- **Nie używać urządzeń mechanicznych ani**



**innego sprzętu do przyspieszania procesu rozmrażania.**

- **Absolutnie unikać stosowania otwartego ognia lub sprzętu elektrycznego, na przykład grzejników, czyszczarek parowych, świec, lamp olejowych i tym podobnych w celu przyspieszenia etapu rozmrażania.**
- **Nigdy nie używać bezpośrednio wody do czyszczenia sprężarki, przetrzeć dokładnie suchą szmatką po wyczyszczeniu, aby uniknąć kurzu.**
- **Zaleca się utrzymywać wtyczkę w czystości. Wszelkie nadmierne pozostałości kurzu na wtyczce mogą spowodować pożar.**
- **Produkt ten jest projektowany i produkowany wyłącznie z myślą o użytku domowym.**
- **Jeśli produkt zostanie zainstalowany i będzie użytkowany w środowisku komercyjnym lub niemieszkańcowym, gwarancja na niego zostanie unieważniona.**
- **Produkt musi zostać prawidłowo zainstalowany, musi być ustawiony i używany zgodnie z instrukcjami zamieszczonymi w dołączonej Instrukcji obsługi.**
- **Gwarancja obowiązuje wyłącznie w przypadku nowych produktów i nie można jej przenieść w razie odsprzedaży produktu.**
- **Nasza firma zrzeka się wszelkiej odpowiedzialności za szkody wypadkowe lub wynikowe.**

- **Gwarancja w żaden sposób nie zmniejsza przysługujących użytkownikowi praw ustawowych ani prawnych.**
- **Nie wykonywać napraw w przedmiotowej chłodziarce do wina. Wszelkie czynności powinny być wykonywane wyłącznie przez wykwalifikowany personel.**
- **W razie usuwania starego produktu z blokadą lub zamkiem przymocowanym do drzwiczek należy się upewnić, że pozostanie ono w bezpiecznych warunkach, aby uniknąć uwięzienia w nim dzieci.**
- **Urządzenie to może być obsługiwane przez dzieci powyżej 8 roku życia oraz osoby o ograniczonej zdolności fizycznej, czuciowej lub psychicznej bądź nieposiadające doświadczenia i wiedzy, jeśli są one pod odpowiednim nadzorem lub poinstruowano je w zakresie bezpiecznej obsługi urządzenia i zrozumiały one ewentualne zagrożenia.**
- **Nie należy zezwalać dzieciom na zabawę z urządzeniem. Czyszczenie i konserwacja urządzenia nie powinny być przeprowadzane przez dzieci bez nadzoru.**
- **Blokady: jeśli posiadana chłodziarka/zamrażarka jest wyposażona w blokadę, aby nie zostały w niej uwięzione dzieci, należy trzymać kluczyk poza ich zasięgiem, nie w pobliżu urządzenia. W razie usuwania starej chłodziarki/zamrażarki należy zerwać wszelkie stare blokady lub zamki, aby zapewnić bezpieczeństwo.**

- **Dzieci w wieku od 3 do 8 lat mogą wkładać produkty do tego urządzenia lub je z niego wyjmować.**

**OSTRZEŻENIE!** Podczas ustawiania urządzenia należy się upewnić, że kabel zasilający nie jest zaklinowany lub uszkodzony.

**OSTRZEŻENIE!** Nie umieszczać przedłużaczy z kilkoma gniazdami lub przenośnych zasilaczy przy tylnej części urządzenia.

**Aby uniknąć zanieczyszczenia żywności, należy przestrzegać poniższych instrukcji.**

- **Pozostawienie na dłużej otwartych drzwiczek może spowodować wzrost temperatury w komorach urządzenia.**
- **Czyścić regularnie powierzchnie, które mogą mieć kontakt z żywnością i dostępnymi systemami odprowadzania wody.**
- **Wyczyścić zbiorniki na wodę, jeśli nie były one używane przez 48 godzin; przepłukać system wodny podłączony do zasilania urządzenia, jeśli woda nie była pobierana przez 5 dni.**
- **Umieszczać surowe mięso i ryby w odpowiednich pojemnikach w chłodziarce, aby nie miały one kontaktu z inną żywnością ani nie skapywały na nią żadne płyny.**
- **Szuflady na zamrożoną żywność oznaczone dwoma gwiazdkami (o ile znajdują się one w urządzeniu) przeznaczone są do przechowywania wstępnie zamrożonej żywności, przechowywania lub wytwarzania lodów i kostek lodu.**

- Szuflady z jedną, dwoma lub trzema gwiazdkami (o ile znajdują się one w urządzeniu) nie nadają się do zamrażania świeżej żywności.
- Jeśli urządzenie zostanie pozostawione puste przez dłuższy czas, należy je wyłączyć, rozmrozić, wyczyścić, wysuszyć i pozostawić drzwiczki otwarte, aby uniknąć rozwoju w urządzeniu pleśni.

**OSTRZEŻENIE!** Podczas użytkowania, serwisowania i utylizowania urządzenia należy zwrócić uwagę na symbol na lewej stronie ścianki tylnej urządzenia (panelu tylnym lub sprężarce).

Jest to symbol ostrzegający o pożarze.

W przewodach czynnika chłodniczego i sprężarce znajdują się materiały łatwopalne.

Podczas użytkowania, serwisowania i utylizowania urządzenia należy trzymać je z dala od źródeł ognia.

- Produkt ten zawiera źródło światła o klasie efektywności energetycznej (F)

## USUWANIE STARYCH URZĄDZEŃ



Urządzenie to posiada oznaczenie zgodne z dyrektywą europejską 2012/19/UE w sprawie zużytego sprzętu elektrycznego i elektronicznego (WEEE).

WEEE zawiera zarówno substancje zanieczyszczające (które mogą powodować negatywne skutki dla środowiska), jak i podstawowe komponenty (które mogą zostać ponownie użyte). Ważne jest poddawanie WEEE specyficznej obróbce, aby usunąć i prawidłowo utylizować wszelkie elementy zanieczyszczające, a także odzyskiwać i poddawać recyklingowi wszelkie możliwe materiały.

Ludzie mogą odgrywać ważną rolę w zapewnianiu, że WEEE nie stanie się problemem środowiskowym; ważne jest przestrzeganie pewnych podstawowych zasad:

- WEEE nie powinien być traktowany tak samo jak inne odpady domowe;
- WEEE powinien być przekazywany do właściwych punktów zbiórki odpadów obsługiwanych przez gminę lub zarejestrowane przedsiębiorstwa. W wielu krajach w przypadku dużych WEEE może być przewidziany odbiór bezpośrednio z posesji.

W wielu krajach, kiedy kupuje się nowe urządzenie, stare urządzenie można zwrócić sprzedawcy, który odbierze je za darmo na zasadzie „urządzenie za urządzenie”, pod warunkiem, że urządzenie jest odpowiedniego typu i posiada te same funkcje co nowy dostarczony sprzęt.

## Zgodność

Poprzez umieszczenie oznaczenia  na tym produkcie potwierdzamy, że urządzenie to jest zgodne ze wszelkimi dotyczącymi tego produktu obowiązującymi prawnie wymogami europejskimi w zakresie bezpieczeństwa, zdrowia i środowiska.

## Oszczędzanie energii

- Aby zapewnić wyższą oszczędność energii, sugerujemy:
- zainstalować urządzenie z dala od źródeł ciepła i nie wystawiać go na bezpośrednie działanie promieni słonecznych, w dobrze wentylowanym pomieszczeniu;
- unikać umieszczania w chłodziarce gorącej żywności, aby zapobiec wzrostowi temperatury zewnętrznej, a tym samym powodowaniu ciągłego działania sprężarki;
- nie wkładać nadmiernej ilości żywności, aby zapewnić prawidłową cyrkulację;
- rozmrozić urządzenie w razie pojawienia się w nim lodu w celu ułatwienia przenikania zimna;
- w razie braku energii elektrycznej zaleca się pozostawić drzwiczki chłodziarki zamknięte;
- jak najrzadziej otwierać drzwiczki urządzenia i jak najkrócej pozostawiać je otwarte;
- unikać ustawiania zbyt niskich temperatur;
- usuwać kurz z tylnej części urządzenia.
- Urządzenie może nie działać w prawidłowy sposób (możliwość rozmrażania zawartości lub generowanie zbyt wysokiej temperatury w komorze zamrażarki), jeśli zostanie umieszczone na dłuższy czas w miejscu, w którym panuje temperatura wykraczająca poza zakres niskich temperatur, dla którego to urządzenie chłodzące zostało zaprojektowane.
- W komorach zamrażarki ani w komorach niskiej temperatury nie należy umieszczać napojów gazowanych, a niektórych produktów, na przykład kostek lodu, nie należy spożywać, gdy są zbyt zimne.
- Konieczność nieprzekraczania czasu(-ów) przechowywania zalecanego (-ych) przez producentów żywności w odniesieniu do wszelkiego rodzaju żywności, a w szczególności w odniesieniu do żywności głęboko mrożonej w komorach lub szafach zamrażalni żywności;
- Środki ostrożności niezbędne do zapobiegania nadmiernemu wzrostowi temperatury zamrożonej żywności podczas rozmrażania urządzenia chłodniczego, takie jak owijanie zamrożonej żywności w kilka warstw gazety.
- Wzrost temperatury zamrożonej żywności podczas ręcznego rozmrażania, konserwacji lub czyszczenia może skrócić czas przydatności żywności do spożycia.

## WIDOK PRODUKTU

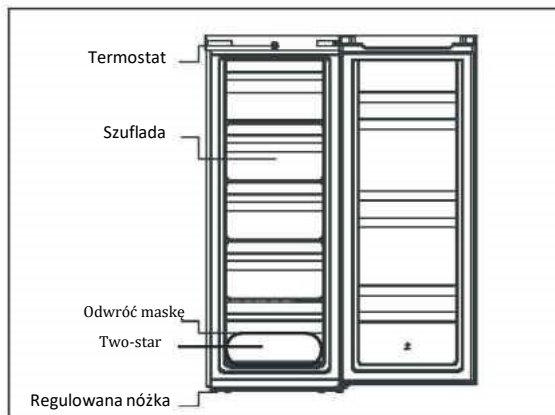

Najbardziej energooszczędna konfiguracja wymaga umieszczenia szuflad, pudełek na żywność i półek w produkcie, patrz powyższe rysunki.

Powyższa ilustracja ma jedynie charakter poglądowy. Rzeczywista konfiguracja będzie zależała od fizycznego produktu lub oświadczenia dystrybutora

### Klasa klimatyczna

Urządzenie zostało zaprojektowane do pracy w ograniczonym zakresie temperatur roboczych zależącym od strefy klimatycznej. Nie należy użytkować urządzenia w temperaturach wykraczających poza ten zakres. Klasa klimatyczna urządzenia została podana na etykiecie z opisem technicznym wewnątrz komory chłodziarki.

Klasa klimatyczna	Temp. otoczenia (°C)	Temp. otoczenia (°F)
SN	Od 10 do 32	Od 50 do 90
N	Od 16 do 32	Od 61 do 90
ST	Od 16 do 38	Od 61 do 100
T	Od 16 do 43	Od 61 do 110

— rozszerzona umiarkowana: dodaje się ostrzeżenie: „Urządzenie chłodnicze jest przeznaczone do użytku w temperaturze otoczenia mieszczącej się w zakresie od 10 °C do 32 °C”,

— umiarkowana: dodaje się ostrzeżenie: „Urządzenie chłodnicze jest przeznaczone do użytku w temperaturze otoczenia mieszczącej się w zakresie od 16 °C do 32 °C”,

— subtropikalna: dodaje się ostrzeżenie: „Urządzenie chłodnicze jest przeznaczone do użytku w temperaturze otoczenia mieszczącej się w zakresie od 16 °C do 38 °C”,

— tropikalna: dodaje się ostrzeżenie: „Urządzenie chłodnicze jest przeznaczone do użytku w temperaturze otoczenia mieszczącej się w zakresie od 16 °C do 43 °C”;

## PRZENOSZENIE URZĄDZENIA

Podczas przenoszenia należy trzymać urządzenie wokół boków lub podstawy. W żadnym wypadku nie należy go podnosić, trzymając za krawędzie górnej powierzchni.

Urządzenie należy transportować wyłącznie w pozycji pionowej. Opakowanie nie może ulec uszkodzeniu w trakcie transportu. Jeśli podczas transportu produkt musi zostać ustawiony poziomo, wolno go położyć wyłącznie na lewym boku (z perspektywy osoby patrzącej na przednią krawędź drzwi), a przed uruchomieniem należy odczekać co najmniej 4 godziny, żeby umożliwić stabilizację układu po przywróceniu pozycji pionowej.

1. Niezastosowanie się do powyższych instrukcji grozi uszkodzeniem urządzenia. Producent nie ponosi odpowiedzialności za skutki zignorowania tych instrukcji.
2. Urządzenie musi być zabezpieczone przed deszczem, wilgocią oraz innymi zjawiskami atmosferycznymi.

## INSTRUKCJE DOTYCZĄCE INSTALACJI

1. W miarę możliwości należy unikać ustawiania urządzenia w pobliżu piekarników, grzejników lub w miejscach bezpośrednio nasłonecznionych, ponieważ będzie to powodowało wydłużanie pracy sprężarki.
2. Urządzenie należy ustawić w pomieszczeniu o średniej temperaturze w zakresie od 16°C do 32°C i pozostawić wokół niego wystarczającą ilość wolnej przestrzeni, żeby umożliwić swobodny przepływ powietrza. W idealnym przypadku, przestrzeń z tyłu powinna być nie mniejsza niż 10 cm, a po bokach, a 30 cm na horni straně jednotky.
3. Urządzenie należy ustawić na płaskiej powierzchni.
4. Nie wolno użytkować lodówki na zewnątrz.

## Wymagania dotyczące przestrzeni na drzwiczki

Drzwiczki urządzenia muszą być w stanie otworzyć się całkowicie, jak pokazano na rysunku.

$W \times D \geq 902 \times 1052$  mm

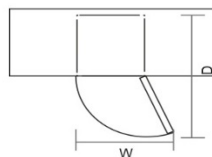

## Poziomowanie urządzenia

Można to wykonać, regulując dwie nóżki do poziomowania w przedniej części urządzenia.

Jeśli urządzenie nie jest wy poziomowane, drzwiczki i uszczelka magnetyczna nie będą wyrównane i prawidłowo zamknięte.

Przed użyciem należy upewnić się, że nóżka dotyka podłogi.

Należy patrzeć od góry do dołu i odkręcać lub dokręcać nóżki w prawo lub w lewo.

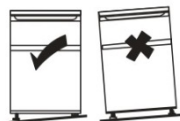

## ROZPOCZĘCIE UŻYTKOWANIA

Przed rozpoczęciem użytkowania zamrażarki należy:

1. Sprawdzić, czy wewnątrz jest suche, a z tyłu urządzenia możliwy jest swobodny obieg powietrza.
2. Należy czyścić wewnątrz urządzenia zgodnie ze wskazówkami podanymi w części „PIELĘGNACJA” (elektryczne części lodówki można wycierać wyłącznie za pomocą suchej ściereczki).



3. Nie należy włączać lodówki/zamrażarki do 2 godzin po przeniesieniu.
4. Sprawdź, czy gniazdko jest kompatybilne z wtyczką dostarczoną wraz z urządzeniem.
5. Przed rozpoczęciem przechowywania żywności włączyć lodówkę i odczekać 24 godziny, aby upewnić się, że działa ona prawidłowo i aby umożliwić lodówce/zamrażarce osiągnięcie wymaganej temperatury.

## DZIAŁANIE MODELU

### Włączanie urządzenia

Pokrętko wyboru temperatury znajduje się na środku górnej belki.

- Ustawienie „Min.”: niższa temperatura
- Ustawienie „Mid.”: normalna praca (temperatura odpowiednia w przypadku większości sytuacji)
- Ustawienie „Max”.: najniższa temperatura

Jeśli temperatura otoczenia jest wysoka: dobrze jest wówczas ustawić termostat na najniższą temperaturę (położenie „MAX”). Może to spowodować ciągłą pracę sprężarki, aby utrzymywać niską temperaturę w komorze.

Przy pierwszej instalacji swojej chłodziarki należy ustawić pokrętko temperatury w położeniu „MID”. Należy pozwolić chłodziarce na całkowite ochłodzenie się przed włożeniem do niej żywności. Najlepiej poczekać 24 godziny, zanim zostanie włożona żywność. Pokrętko termostatu służy do sterowania temperaturą. Gdy pokrętko sterowania temperaturą jest ustawione w położeniu „OFF”, chłodziarka nie będzie działać.

### Wskazówki dotyczące odpowiedniego przechowywania żywności w lodówce

**Zachować szczególną ostrożność, przechowując mięso i ryby:** gotowane mięso należy zawsze przechowywać na półce nad surowymi mięsami, aby uniknąć przenoszenia bakterii. Przechowywać surowe mięso na talerzu wystarczająco szerokim, aby zbierać soki i przykryć je folią lub folią przylegającą.

**Pozostawić przestrzeń wokół żywności:** umożliwia to obieg zimnego powietrza wokół lodówki, co zapewnia chłodzenie wszystkich części lodówki.

**Foliować żywność!** Należy osobno pakować lub przykrywać żywność, aby zapobiec przenoszeniu aromatów i wysychaniu. Nie należy owijać folią owoców i warzyw.

**Należy odpowiednio schładzać wstępnie gotowane potrawy:** przed umieszczeniem żywności w lodówce należy poczekać, aż żywność ostygnie. Pomoże to utrzymać wewnętrzną temperaturę lodówki.

**Należy zamykać drzwi!** Aby zapobiec wyciekaniu zimnego powietrza, należy ograniczyć częstotliwość otwierania drzwi. Po powrocie z zakupów należy przed otwarciem drzwi lodówki przygotować produkty spożywcze, które mają być przechowywane w lodówce. Drzwi należy otwierać wyłącznie po to, aby umieszczać żywność w lodówce lub wyjmować żywność z lodówki.

## Podczas dłuższej nieobecności w domu

- Najpierw należy wyłączyć chłodziarkę, a dopiero później odłączyć ją od gniazdka w ścianie.
- Wyjąć całą żywność.
- Wyczyścić chłodziarkę.
- Pozostawić drzwiczki delikatnie uchylone, aby uniknąć tworzenia się skroplin, pleśni lub nieprzyjemnego zapachu.
- Zachować maksymalną ostrożność w przypadku obecności dzieci. Nie powinny mieć one dostępu do tego urządzenia.
- Krótka nieobecność: W przypadku nieobecności w domu przez okres krótszy niż trzy tygodnie urządzenie najlepiej jest pozostawić włączone.
- Długa nieobecność: Jeśli urządzenie nie będzie używane przez kilka miesięcy, należy wyjąć z niego całą żywność i odłączyć je od źródła zasilania. Wyczyścić i wysuszyć porządnie wewnątrz. Aby uniknąć powstawania nieprzyjemnych zapachów i pleśni, należy pozostawić drzwiczki delikatnie uchylone: w razie potrzeby można je czymś zablokować lub całkowicie zdjąć.

## CZYSZCZENIE I PIELEGNACJA

### Čištění před prvním použitím

Przepłukać ciepłą wodą za pomocą gąbki lub dobrze wyjętej szmatki. Umyć półki i kosz na warzywa w ciepłej wodzie z mydłem i całkowicie wysuszyć przed umieszczeniem w urządzeniu. Oczyszczyć urządzenie z zewnątrz za pomocą miękkiej ściereczki. W razie potrzeby uzyskania dodatkowych informacji, patrz punkt Czyszczenie.

### Rozmrażanie

- Wyłączyć chłodziarkę.
- Wyjąć żywność z chłodziarki i umieścić ją prawidłowo, aby zapobiec roztopieniu się żywności.
- Oczyszczyć rurę spustową (użyć miękkich materiałów zapobiegających uszkodzeniu okładziny). Przygotować zbiorniki na wodę do rozmrożenia. (należy zachować ostrożność przy czyszczeniu tacy do odprowadzania wody w komorze sprężarki, unikając przelewania się wody na podłogę).
- Do normalnego rozmrażania można wykorzystać temperaturę otoczenia, można również użyć łopatkki do lodu, aby usunąć lód (używać plastikowej lub drewnianej łopatkki do lodu, aby uniknąć uszkodzenia okładziny lub rurki).
- Można również użyć odpowiedniej ilości gorącej wody, aby przyspieszyć rozmrażanie, a po rozmrożeniu usunąć pozostałości wody za pomocą suchego ręcznika.
- Po rozmrożeniu odłożyć żywność do szafki i włączyć zasilanie chłodziarki.

### Czyszczenie urządzenia we wnętrzu i na zewnątrz

- Kurz za chłodziarką i na podłodze powinien być okresowo usuwany, aby poprawić efekt chłodzenia i zapewnić oszczędność energii.
- Regularnie sprawdzać uszczelkę drzwi, aby upewnić się, że nie ma na niej

- zanieczyszczeń. Wyczyścić uszczelkę drzwi miękką szmatką zwilżoną wodą z mydłem lub rozcieńczonym detergentem.
- Wnętrze lodówki należy regularnie czyścić, aby uniknąć zapachu.
  - Wyłączyć zasilanie przed czyszczeniem wnętrza, wyjąć wszystkie potrawy, napoje, półki, szuflady itp.
  - Użyć miękkiej szmatki lub gąbki do czyszczenia wnętrza chłodziarki, zastosować dwie łyżki sody oczyszczonej i około litra ciepłej wody. Następnie przepłukać wodą i wytrzeć do czysta. Po czyszczeniu należy otworzyć drzwiczki i pozostawić do naturalnego wyschnięcia przed włączeniem zasilania.
  - W przypadku obszarów trudnych do wyczyszczenia w chłodziarce (takich jak wąskie przestrzenie, szczeliny lub narożniki) zaleca się regularne wycieranie ich miękką szmatką, miękką szczotką itp. oraz, w razie potrzeby, przy użyciu narzędzi pomocniczych (takich jak cienkie patyczki), aby zapobiec gromadzeniu się w tych obszarach zanieczyszczeń lub bakterii.
  - Nie używać mydła, detergentu, proszku do szorowania, środka w spreju itp., ponieważ mogą one powodować zapachy wewnątrz chłodziarki lub zanieczyszczyć żywność.
  - Wyczyścić ramę na butelki, półki i szuflady miękką szmatką zwilżoną wodą z mydłem lub rozcieńczonym detergentem. Osuszyć miękką szmatką lub pozostawić do wyschnięcia w temperaturze otoczenia.
  - Wytrzeć zewnętrzną powierzchnię chłodziarki miękką szmatką zwilżoną wodą z mydłem, detergentem itp., a następnie wytrzeć do sucha.
  - Nie używać twardych szczotek, czyścików drucianych, szczotek drucianych, środków ściernych (takich jak pasty do zębów), rozpuszczalników organicznych (takich jak alkohol, aceton, olejek bananowy itp.), wrzącej wody, środków kwasowych lub alkalicznych, które mogą uszkodzić powierzchnię lodówki i jej wnętrze. Gotująca się woda i rozpuszczalniki organiczne, takie jak benzen, mogą odkształcić lub uszkodzić części plastikowe.
  - Nie splukiwać urządzenia bezpośrednio wodą lub innymi płynami podczas czyszczenia, aby uniknąć zwarć lub uszkodzenia izolacji elektrycznej przez wodę.

## Serwisowanie

Urządzenie to powinno być serwisowane przez autoryzowanego inżyniera. Należy używać wyłącznie oryginalnych części zamiennych. W żadnym wypadku nie należy próbować naprawiać samodzielnie urządzenia. Naprawy wykonywane przez niedoświadczone osoby mogą spowodować obrażenia lub poważne uszkodzenie. Skontaktować się z technikiem ds. jakości.

## ODWRACANIE RUCHU SKRZYDŁA DRZWI

Wymagane narzędzia: Wkrętak typu Phillips / Śrubokręt płaski / Klucz sześciokątny / Klucz nasadowy sześciokątny

1. Wyjąć zaślepkę prawego górnego zawiasu.

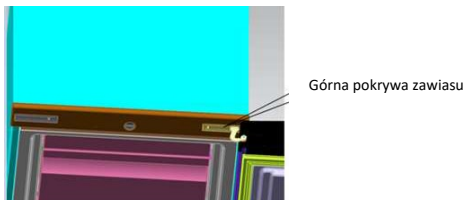

2. Za pomocą śrubokręta krzyżakowego wykręcić śruby mocujące zawias górny.

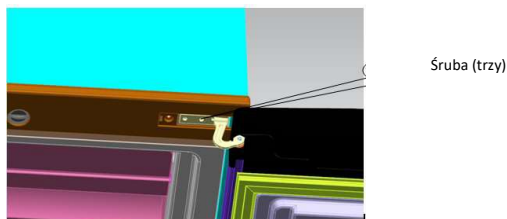

3. Przełożyć zawias górny, górną blokadę ograniczającą drzwiczki i tuleję drzwiczek na drugą stronę.

- A. Wykręcić nakrętkę z tuleją. Zabrać podkładkę, a następnie przełożyć tuleję na drugą stronę i zamocować.

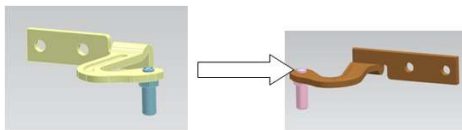

- B. Wyjąć blokadę ograniczającą drzwiczki.

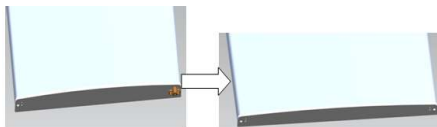

- C. Zamontować inną blokadę ograniczającą drzwiczki za pomocą śruby do drzwiczek.



4. Za pomocą śrubokręta krzyżakowego wykręcić śruby mocujące zawias dolny.

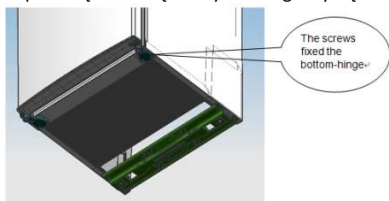

Uwaga: chłodziarkę można pochylić maksymalnie pod kątem 45°.

5. Przełożyć zawias dolny na drugą stronę i zamontować za pomocą śrub.

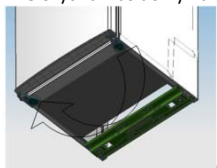

6. Ustawić prawidłowe położenie dolne drzwiczek, zamontować zawias środkowy.



7. Ustawić górne prawe położenie drzwiczek, zamontować zawias górny i zaślepkę.

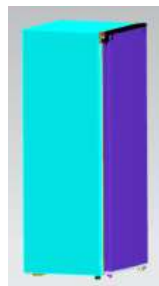

8. Przełożyć element poziomujący na drugą stronę i wyregulować go do poziomu szafki.



## ROZWIĄZYWANIE PROBLEMÓW

Poniższe proste problemy mogą zostać usunięte przez użytkownika. Proszę skontaktować się z działem obsługi posprzedażowej, jeśli problemy nie zostaną rozwiązane.

Brak działania	Sprawdzić, czy zamrażarka jest podłączona do zasilania Niskie napięcie Usterka zasilania lub obwodu aktywacji
Nieprzyjemny zapach	Żywność o intensywnym zapachu powinna być dokładnie zapakowana. Jedzenie jest zepsute. Wnętrze należy wyczyścić
Długi czas działania sprężarki	To normalne, że chłodziarka działa przez dłuższy czas latem, gdy temperatura otoczenia jest wyższa; Nie wkładać zbyt dużej ilości żywności do zamrażarki jednocześnie; Nie umieszczać w urządzeniu żywności, dopóki nie ostygnie; Częste otwieranie drzwiczek chłodziarki;
Oświetlenie nie działa.	Sprawdzić, czy zamrażarka jest podłączona do zasilania Sprawdzić, czy oświetlenie nie jest uszkodzone
Drzwiczki chłodziarki nie mogą być prawidłowo zamknięte.	Drzwi zamrażarki są zablokowane przez opakowania żywności; Żywności jest zbyt dużo.
Głośne hałasy	Dźwięki takie są spowodowane cyrkulacją czynnika chłodniczego w układzie chłodzenia. Jest to normalne Sprawdzić, czy żywność jest odpowiednio rozmieszczona i czy chłodziarka jest dobrze wypoziomowana Sprawdzić, czy części chłodziarki są prawidłowo ustawione
Chłodziarka emituje ciepło.	Jest to spowodowane promieniowaniem skraplacza i jest to zjawisko normalne.
Kondensacja	Skropliny mogą zostać zauważone na zewnętrznej powierzchni i uszczelkach drzwiczek zamrażarki, gdy wilgotność otoczenia jest wysoka. Jest to zjawisko normalne. Należy je wytrzeć suchym ręcznikiem. Jeśli problem będzie się powtarzał, należy skontaktować się z wykwalifikowanym technikiem, aby uzyskać pomoc.
Brzęczenie	Jest generowane przez pracującą sprężarkę, zwłaszcza podczas uruchamiania lub wyłączania się jej.

### Szanowny Kliencie,

Jeśli chcesz zwrócić lub wymienić produkt, skontaktuj się ze sklepem, w którym go kupiłeś.  
(Pamiętaj, aby przynieść fakturę zakupu)

## **SUMÁRIO**

INFORMAÇÃO DE SEGURANÇA .....	183
DESMANTELAMENTO DE UM APARELHOS ANTIGOS.....	192
Conformidade .....	192
Poupança de energia .....	193
VISÃO GERAL DO PRODUTO.....	194
Classe Climática.....	194
MOVIMENTAR A SUA UNIDADE.....	195
INSTRUÇÕES DE INSTALAÇÃO.....	195
Requisitos de espaço da porta.....	195
Nivelamento da Unidade .....	195
COMEÇAR A USAR.....	195
FUNCIONAMENTO .....	196
Ligação da sua unidade .....	196
Dicas para manutenção de alimentos no frigorífico.....	196
Se estiver fora de casa por um período prolongado .....	196
LIMPEZA E CUIDADOS .....	197
Limpeza antes do primeiro uso .....	197
Descongelamento .....	197
Limpeza do interior e do exterior da unidade.....	197
Cuidados.....	198
INVERTER O SENTIDO DE ABERTURA DA PORTA .....	198
RESOLUÇÃO DE PROBLEMAS .....	201

Obrigado por comprar este produto.

Antes de usar o seu frigorífico, leia atentamente este manual de instruções para maximizar o seu desempenho. Guarde toda a documentação para uso futuro ou outros proprietários. Este produto destina-se exclusivamente a uso doméstico ou para aplicações similares, tais como:

- Área de cozinha para pessoal em lojas, escritórios e outros ambientes de trabalho
- Em quintas, para clientes de hotéis, motéis e outros ambientes do tipo residencial
- como B&Bs (cama e pequeno-almoço)
- Para serviços de catering e aplicações similares, e não para venda por retalho.

Este eletrodoméstico deve ser usado apenas para fins de armazenamento de alimentos, sendo qualquer outro uso considerado perigoso. O fabricante não será responsável por incumprimentos. Além disso, é recomendável que consulte as condições de garantia.

## INFORMAÇÃO DE SEGURANÇA

**Este guia contém muitas informações importantes sobre segurança. Sugerimos que mantenha estas instruções num local seguro para facilitar a consulta e uma boa experiência com o aparelho. O frigorífico contém um gás refrigerante (R600a: isobutano) e gás isolante (ciclopentano), com elevada compatibilidade com o meio ambiente, que são, no entanto, inflamáveis.**



**Cuidado: risco de incêndio**

**Se o circuito do refrigerante for danificado:**

- **Evite fazer chamas e fontes de ignição.**
- Ventile completamente a sala onde o aparelho está colocado**

### **AVISO!**

- **Cuidado ao limpar/transportar o aparelho**



**para evitar tocar nos fios de metal do condensador na parte traseira do aparelho, pois pode ferir os dedos e as mãos ou danificar o seu produto.**

- **Este aparelho não foi desenhado para empilhar com outro aparelho. Não tente sentar ou ficar em cima do seu aparelho, pois ele não foi desenhado para esse fim. Pode se ferir ou danificar o aparelho.**
- **Certifique-se de que o cabo de alimentação não fica preso debaixo do aparelho durante e depois de transportar/mover o aparelho, para evitar que o cabo seja cortado ou danificado.**
- **Ao posicionar o seu aparelho, tome cuidado para não danificar o piso, tubagens, revestimentos da parede etc. Não mova o aparelho puxando-o pela tampa ou pela pega. Não deixe que as crianças brinquem com o equipamento ou mexam com os controlos. A nossa empresa recusa-se a aceitar qualquer responsabilidade, caso as instruções não sejam cumpridas.**
- **Não instale o eletrodoméstico em locais húmidos, oleosos ou empoeirados, nem o exponha à luz solar direta e à água.**
- **Não instale o eletrodoméstico próximo de aquecedores ou de materiais inflamáveis.**
- **Se ocorrer uma falha de energia, não abra a tampa. Os alimentos congelados não devem ser afetados se a falha for inferior a 20 horas. Se a falha for mais longa, os alimentos devem ser verificados e**

**consumidos imediatamente ou cozidos e, de seguida, congelados novamente.**

- **Se achar que é difícil abrir a tampa do congelador logo depois de a ter fechado, não se preocupe. Isto deve-se à diferença de pressão que equaliza e permite abrir a tampa normalmente após alguns minutos.**
- **Não ligue o aparelho à alimentação elétrica até que todos os protetores de embalagem e transporte tenham sido removidos.**
- **Deixe repousar , no mínimo, 4 horas antes de ligar para permitir que o óleo do compressor assente se transportado horizontalmente.**
- **Este congelador deve ser usado apenas para a finalidade a que se destina (isto é, armazenar e congelar alimentos comestíveis).**
- **Não armazene medicamentos ou materiais de pesquisa em Refrigeradores de vinho. Não armazene material que requer um controlo rigoroso das temperaturas de armazenamento, pois pode ocorrer deterioração ou uma reação descontrolada que pode causar riscos.**
- **Antes de realizar qualquer operação, desligue o cabo de alimentação da tomada elétrica.**
- **Na entrega, verifique se o produto não está danificado e se todas as peças e acessórios estão em perfeitas condições.**
- **Se no sistema de refrigeração for observada uma fuga, não toque na tomada da parede e**

**não use chamas abertas. Abra a janela e deixe entrar ar na sala. De seguida, ligue para um centro de serviço para solicitar a reparação.**

- **Não use cabos de extensão ou adaptadores.**
- **Não puxe ou dobre excessivamente o cabo de alimentação ou toque a ficha com as mãos molhadas.**
- **Não danifique a ficha e/ou o cabo de alimentação; Isto pode causar choques elétricos ou incêndios.**
- **Se o cabo de alimentação estiver danificado, deve ser substituído pelo fabricante, pelo seu agente de serviço ou por pessoa qualificada, para evitar perigo.**
- **Não coloque nem armazene materiais inflamáveis e altamente voláteis, tais como éter, gasolina, GPL, gás propano, aerossóis, adesivos ou álcool puro, etc. Estes materiais podem provocar uma explosão.**
- **Não use ou guarde sprays inflamáveis, tais como spray de tinta, próximo do Refrigerante de vinho. Pode causar uma explosão ou um incêndio.**
- **Não coloque objetos e/ou recipientes cheios com água na parte superior do eletrodoméstico.**
- **Não recomendamos o uso de extensões e adaptadores de várias vias.**
- **Não elimine o aparelho numa fogueira. Cuidado para não danificar o circuito/tubos de refrigeração do aparelho durante o transporte e a utilização. Em caso de danos,**

**não exponha o aparelho ao fogo, fonte potencial de ignição e ventile imediatamente a sala onde o aparelho está colocado.**

- **O sistema de refrigeração posicionado na parte de trás e no interior do Refrigerador de vinho contém refrigerante. Portanto, evite danificar os tubos.**
- **Não usar aparelhos elétricos dentro dos compartimentos de armazenamento de alimentos do aparelho, exceto se forem do tipo recomendado pelo fabricante.**
- **Não danificar o circuito do refrigerante.**
- **Não usar dispositivos mecânicos ou outros meios para acelerar o processo de descongelação, além dos recomendados pelo fabricante.**
- **Não use eletrodomésticos elétricos dentro dos compartimentos de armazenamento de alimentos, exceto se forem do tipo recomendado pelo fabricante.**
- **Não toque nos elementos de refrigeração internos, especialmente com as mãos molhadas, para evitar rachas ou ferimentos.**
- **Mantenha as aberturas de ventilação na caixa do eletrodoméstico ou na estrutura embutida, livre de obstruções.**
- **Não use objetos pontiagudos ou com arestas afiadas, como facas ou garfos, para remover o gelo.**
- **Nunca use secadores de cabelo, aquecedores elétricos ou outros aparelhos elétricos para descongelar.**

- **Não raspe com uma faca ou com um objeto afiado para remover gelo acumulado. Com isto, o circuito de refrigerante pode ser danificado, e o seu derramamento pode causar um incêndio ou ferir os seus olhos.**
- **Não use dispositivos mecânicos ou outros equipamentos para acelerar o processo de descongelação.**
- **Evite absolutamente o uso de chamas abertas ou de equipamentos elétricos, como aquecedores, eletrodomésticos de limpeza a vapor, velas, lâmpadas de óleo e outros para acelerar a fase de descongelação.**
- **Nunca use água na posição do compressor, limpe-o cuidadosamente com um pano seco depois da limpeza para evitar ferrugem.**
- **Recomenda-se manter a ficha limpa, pois quaisquer resíduos de poeira excessivos na tomada pode provocar fogo.**
- **O produto foi desenhado e construído apenas para uso doméstico.**
- **A garantia será anulada se o produto for instalado ou usado em instalações domésticas comerciais ou não residenciais.**
- **O produto deve ser corretamente instalado, localizado e operado de acordo com as instruções contidas no livro de instruções do utilizador fornecido.**
- **A garantia é aplicável apenas para novos produtos e não é transferível se o produto for revendido.**
- **A nossa empresa não se responsabiliza por quaisquer danos incidentais ou**

**consequenciais.**

- **A garantia não diminui de forma alguma os seus direitos estatutários ou legais.**
- **Não repare este Refrigerador de vinho. Todas as intervenções devem ser realizadas exclusivamente por pessoal qualificado.**
- **Se eliminar um produto antigo com um fecho ou a trinco instalado na porta, certifique-se que o deixa em condições seguras para evitar o aprisionamento de crianças.**
- **Este eletrodoméstico pode ser usado por crianças a partir dos 8 anos de idade e por pessoas com incapacidade física, sensorial ou mental, ou sem experiência e conhecimentos para o fazer, desde que supervisionadas ou devidamente orientadas relativamente ao uso seguro do equipamento e sobre os perigos envolvidos.**
- **As crianças não devem brincar com o eletrodoméstico. A limpeza e a manutenção não devem ser realizadas por crianças sem a supervisão de um adulto.**
- **Bloqueios: Se o seu Frigorífico/Congelador estiver equipado com uma fechadura, mantenha a chave fora do alcance e não nas proximidades do aparelho. Se eliminar um Frigorífico/Congelador avariado deve partir todas as fechaduras ou bloqueios antigos.**
- **Crianças com idades entre os 3 e os 8 anos não podem carregar e descarregar o aparelho.**

**AVISO! Ao posicionar o aparelho, certifique-se**

**que o cabo de alimentação não está preso ou danificado.**

**AVISO! Não coloque diversas tomadas portáteis ou fontes de alimentação portáteis na parte traseira do aparelho.**

**Para evitar a contaminação dos alimentos, respeite as seguintes instruções:**

- **Abrir a porta durante longos períodos pode causar um aumento significativo da temperatura nos compartimentos do aparelho.**
- **Limpar regularmente as superfícies que possam entrar em contacto com alimentos e sistemas de drenagem acessíveis.**
- **Tanques de água limpa, se não forem utilizados durante 48h; lave o sistema de água ligado ao fornecimento de água se a água não for extraída durante 5 dias.**
- **Guardar carne e peixe crus em recipientes adequados no congelador, que não fiquem em contacto ou pinguem sobre outros alimentos.**
- **Os compartimentos de alimentos congelados de duas estrelas (se apresentados no aparelho) são adequados para armazenar alimentos pré-congelados, armazenar ou fazer gelados e cubos de gelo.**
- **Os compartimentos de uma, duas e três estrelas (se apresentados no aparelho) não são adequados para congelar alimentos frescos.**
- **Se o aparelho ficar vazio durante longos períodos, deve desligar, descongelar,**

**limpar, secar o mesmo e deixar a porta aberta para evitar o desenvolvimento do bolor no interior.**

**AVISO! Durante a utilização, manutenção e eliminação do aparelho, preste atenção ao símbolo do lado esquerdo, situado na parte traseira do aparelho (painel traseiro ou compressor).**

**É o símbolo de aviso de risco de incêndio. Existem materiais inflamáveis nos tubos de refrigerante e no compressor.**

**Afastese da fonte de incêndio durante o uso, serviço e eliminação.**

- **PARA um eletrodoméstico independente: este frigorífico não se destina a ser utilizado como eletrodoméstico de encastrar**
- **De verplichting om bij deuren of deksels met sloten en sleutels de sleutels buiten het bereik van kinderen te houden en niet in de buurt van de koelkast, om te voorkomen dat kinderen binnenin worden opgesloten.**
- **Este produto contém uma fonte de iluminação de classe de eficiência energética (F)**



## DESMANTELAMENTO DE UM APARELHOS ANTIGOS



Este equipamento está marcado em conformidade com a Diretiva Europeia 2012/19/UE sobre Resíduos Elétricos e Equipamento Eletrónico (REEE).

O REEE contém substâncias poluentes (que podem ser perigosas para o meio ambiente) e componentes básicos (que podem ser reutilizados). É importante que os REEE sejam submetidos a tratamentos específicos, para remover e eliminar adequadamente todos os poluentes e recuperar e reciclar todos os materiais.

As pessoas desempenham um papel importante para garantir que os REEE não representam um problema ambiental; para isso, é essencial que sejam cumpridas algumas regras básicas:

- Os REEE não devem ser tratados como lixo doméstico;
- Os REEE devem ser entregues nos pontos de recolha adequados administrados pelo município ou por empresas registadas. Em muitos países, para grandes REEE, pode estar disponível recolha doméstica.

Em muitos países, quando é comprado um aparelho novo, o antigo pode ser devolvido ao retalhista, que deve proceder à recolha gratuitamente, desde que o equipamento seja de tipo equivalente e tenha as mesmas funções do equipamento fornecido.

### Conformidade

Ao colocar a marca **CE** neste produto, confirmamos a sua conformidade com todos os requisitos Europeus de segurança, saúde e ambientais que são mencionados na legislação aplicável para este produto.

## Poupança de energia

Para maiores poupanças energéticas sugerimos:

- Instalar o eletrodoméstico afastado de fontes de calor e não exposto à luz solar direta e numa sala bem ventilada.
- Evitar colocar alimentos quentes no frigorífico para evitar o aumento da temperatura interna e, assim, causar o funcionamento contínuo do compressor.
- Não envolver excessivamente os alimentos de modo a garantir uma circulação adequada do ar.
- Descongelar o eletrodoméstico em caso de haver gelo para facilitar a transferência de frio.
- No caso de falha de energia elétrica, é aconselhável manter a porta do frigorífico fechada.
- Abrir ou manter as portas do eletrodoméstico abertas o mínimo possível
- Evitar ajustar as definições para temperaturas muito frias.
- Limpar o pó presente na parte traseira do aparelho
- Os frigoríficos podem não operar de forma consistente (o conteúdo pode descongelar ou a temperatura pode ficar demasiado quente no compartimento de congelados) se for colocado, durante um período prolongado, abaixo do limite de frio da gama de temperaturas para a qual o frigorífico foi desenhado.
- Bebidas efervescentes não devem ser guardadas nos compartimentos ou gavetas do congelador ou em compartimentos ou gavetas de baixa temperatura e alguns produtos tais como gelados de água não devem ser consumidos demasiado frios;
- É necessário não exceder os tempos de armazenamento recomendados pelos fabricantes de alimentos, para qualquer tipo de alimento e especialmente para alimentos ultracongelados, dentro de compartimentos ou gavetas de congelação;
- É necessário tomar precauções para impedir uma subida indevida de temperatura dos alimentos congelados, enquanto se descongela o frigorífico, tais como embrulhar os alimentos em várias folhas de jornal.
- Uma subida de temperatura dos alimentos congelados durante descongelação manual, manutenção ou limpeza pode encurtar o prazo de validade dos mesmos.

## VISÃO GERAL DO PRODUTO

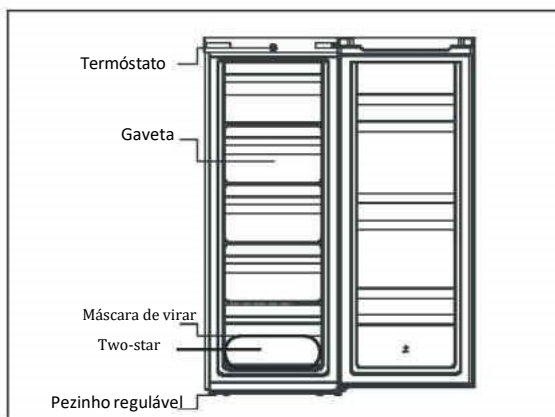

A configuração mais energeticamente eficiente requer que as gavetas, a caixa e as prateleiras estejam dentro do frigorífico. Consulte as imagens acima.

\* A imagem acima serve apenas de referência. A configuração atual depende do produto físico ou da indicação pelo distribuidor

### Classe Climática

O aparelho foi concebido para operar num intervalo limitado de temperaturas ambiente dependendo das zonas climáticas. Não utilize o aparelho a temperaturas fora dos limites. A classe climática do seu aparelho está indicada na etiqueta de descrição técnica no interior do compartimento do frigorífico.

Classe Climática	Amb. T. (°C)	Amb. T. (°F)
SN	De 10 a 32	De 50 a 90
N	De 16 a 32	De 61 a 90
ST	De 16 a 38	De 61 a 100
T	De 16 a 43	De 61 a 110

- temperada alargada: «Este aparelho de refrigeração destina-se a ser utilizado a temperaturas ambientes compreendidas entre 10 °C e 32 °C»;
- temperada: «Este aparelho de refrigeração destina-se a ser utilizado a temperaturas ambientes compreendidas entre 16 °C e 32 °C»;
- subtropical: «Este aparelho de refrigeração destina-se a ser utilizado a temperaturas ambientes compreendidas entre 16 °C e 38 °C»;
- tropical: «Este aparelho de refrigeração destina-se a ser utilizado a temperaturas ambientes compreendidas entre 16 °C e 43 °C»;

## MOVIMENTAR A SUA UNIDADE

Segure a unidade pelas laterais ou base ao movimentá-la. Em nenhuma circunstância deve levantar a unidade segurando pelos rebordos da superfície superior.

O aparelho deve ser transportado apenas numa posição vertical. A embalagem, como fornecida, deve estar intacta durante o transporte. Se, durante o transporte do produto, este foi transportado horizontalmente, só deve ser deitado sobre o seu lado esquerdo (quando voltado para a porta frontal) e não deve ser operado por pelo menos 4 horas para permitir que o sistema assente depois do aparelho ser reposto na posição erecta.

1. A falha no cumprimento com as instruções acima pode resultar na ocorrência de danos no aparelho. O fabricante não será considerado responsável caso estas instruções não sejam respeitadas.
2. aparelho deve ser protegido da chuva, humidade e outras influências atmosféricas.

## INSTRUÇÕES DE INSTALAÇÃO

1. Se possível evite colocar o aparelho próximo de fogões, radiadores ou sob luz solar direta, já que isso irá causar que o compressor funcione durante longos períodos.
2. Certifique-se de que existe espaço suficiente, com uma temperatura média entre 16 °C e 32°C, em redor do aparelho para assegurar uma livre circulação do ar. Idealmente, deve ser um espaço não inferior a 9 cm na parte traseira, a 2 cm dos lados e 30 cm na parte superior da unidade
3. Aparelho deve ser localizado numa superfície lisa.
4. É proibido usar o frigorífico em exteriores.

### Requisitos de espaço da porta

A porta da unidade deve poder abrir completamente, conforme apresentado.

$L \times P \geq 902 \times 1052 \text{ mm}$

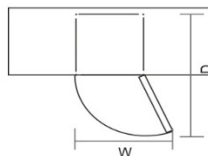

### Nivelamento da Unidade

Para nivelar a unidade, ajuste os dois pés de nivelamento na parte da frente da unidade. Se a unidade não estiver nivelada, o alinhamento da porta e dos vedantes magnéticos não será o correto.

Antes de colocar em funcionamento, confirme se os dois pés tocam o chão

Olhar para baixo a partir do topo, afrouxando ou apertando para a esquerda ou para a direita.

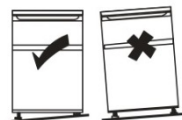

## COMEÇAR A USAR

Antes de começar a utilizar o congelador, por favor verifique se:

1. interior está seco e o ar pode circular livremente na traseira.
2. Limpe o interior conforme recomendado na secção "TENHA CUIDADO" (as peças elétricas do frigorífico apenas podem ser limpas com um pano seco).
3. Não ligue o aparelho até terem decorrido 2 horas depois de ter movimentado o frigorífico/congelador. O fluido de refrigeração precisa de tempo para assentar.

4. Verifique se tem uma tomada compatível com a ficha fornecida com a unidade.
5. Antes de guardar alimentos no frigorífico, ligue o mesmo e aguarde 24 horas, para se certificar de que este está a funcionar de forma correta e para permitir que o frigorífico/congelador atinja a temperatura correta.

## FUNCIONAMENTO

### Ligação da sua unidade

O botão seletor de temperatura está situado no meio da barra superior.

- Configuração "Min": Temperatura menos fria
- Configuração "Mid": Operação Normal (adequada para a maioria das situações)
- Configuração "Max": Temperatura mais fria

Com temperaturas ambiente altas: pode ser necessário ajustar o termóstato para a configuração mais fria (posição "MAX"). Isso pode fazer com que o compressor funcione continuamente para manter a temperatura baixa no interior da unidade.

Quando instalar o frigorífico pela primeira vez, ajuste o botão do termóstato para "MED". Deixe o frigorífico arrefecer completamente antes de colocar alimentos. O recomendado é aguardar 24 horas antes de colocar alimentos no interior. O botão do termóstato controla a temperatura.

Quando o botão de controlo do termóstato está em "OFF", o frigorífico não funciona.

### Dicas para manutenção de alimentos no frigorífico

**Tenha muito cuidado com carne e peixe:** as carnes cozinhadas devem ser sempre guardadas numa prateleira acima de carnes cruas para evitar a transferência de bactérias. Mantenha as carnes cruas num prato suficientemente grande para recolher os sucos libertados e cubra-as com película aderente ou de alumínio.

**Deixar espaço em redor da comida:** isto permite ao ar frio circular no interior do frigorífico, assegurando que todas as peças do frigorífico são mantidas frias.

**Embrulhar os alimentos:** para impedir a transferência de sabores e para impedir que os alimentos fiquem secos, estes devem ser embalados ou cobertos separadamente. Fruta e legumes não precisam de ser embrulhados.

**Os alimentos pré-cozinhados devem arrefecer de forma adequada:** deixe que alimentos pré-cozinhados arrefeçam antes de os colocar no frigorífico. Isto irá ajudar a impedir que a temperatura interna do frigorífico aumente.

**Feche a porta!:** para impedir a fuga do ar frio, tente limitar o número de vezes que abre a porta. Ao voltar das compras, organize os alimentos a colocar no frigorífico antes de abrir a porta. Abra apenas a porta para colocar ou retirar alimentos.

### Se estiver fora de casa por um período prolongado

- Desligue o frigorífico primeiro e depois desconecte a unidade da tomada.
- Retire todos os alimentos.
- Limpe o frigorífico.
- Deixe a porta um pouco aberta para evitar a possível formação de condensação, mofo ou odores.
- Tenha extrema cautela no caso das crianças. A unidade não deve estar acessível para as brincadeiras das crianças.

- Férias curtas: Deixe o frigorífico funcionar durante as férias com menos de três semanas.
- Férias longas: Se o aparelho não for utilizado por vários meses, remova todos os alimentos e desconecte o cabo de alimentação. Limpe e seque completamente o interior. Para evitar os odores e o desenvolvimento de mofo, deixe a porta ligeiramente aberta: bloqueando-a, se necessário, removendo-a.

## LIMPEZA E CUIDADOS

### Limpeza antes do primeiro uso

Enxaguar com água morna utilizando uma esponja ou pano "Wrung-out". Lave as prateleiras e o recipiente para saladas em água morna e sabão e seque completamente antes de colocar na unidade. Limpar o exterior da unidade regularmente com um pano húmido. Para mais informações, consulte a secção Limpeza.

### Descongelamento

- Desligue o frigorífico.
- Retire os alimentos do frigorífico e coloque-os num local adequado para evitar que derretam.
- Limpe o tubo de drenagem (use materiais macios para evitar danos no revestimento). Prepare os recipientes da água para a descongelação. (Preste atenção à limpeza da bandeja de drenagem de água do compartimento do compressor, para evitar que transborde para o chão).
- Pode usar a temperatura ambiente natural para a descongelação, ou a pá de gelo para eliminar o gelo (use uma pá de gelo em plástico ou em madeira, para evitar danos no revestimento ou na tubagem)
- Também pode usar a quantidade adequada de água quente para acelerar a descongelação e uma toalha seca para secar a água depois da descongelação.
- Depois de descongelar, volte a colocar os alimentos na unidade e ligue o frigorífico.

### Limpeza do interior e do exterior da unidade

- As poeiras na parte de trás do frigorífico e no chão devem ser limpas com frequência para melhorar o efeito de refrigeração e para poupar energia.
- Verifique regularmente a junta da porta para garantir que não tem detritos. Limpe a junta da porta com um pano macio humedecido com água e sabão ou detergente diluído.
- O interior do frigorífico deve ser limpo regularmente para evitar odores.
- Desligue a alimentação elétrica antes de limpar o interior, retire todos os alimentos, bebidas, prateleiras, gavetas, etc.
- Use um pano macio ou esponja para limpar a parte interna do congelador, com duas colheres de sopa de bicarbonato de sódio e um quarto de água morna. De seguida, deve enxaguar e limpar com água. Depois de limpar, abra a porta e deixe secar naturalmente antes de ligar a energia.
- Para áreas difíceis de limpar no frigorífico (como intervalos estreitos, lacunas ou cantos), recomenda-se limpá-las regularmente com um pano macio, escova macia, etc. e, quando necessário, combinado com algumas ferramentas auxiliares (como varas finas) para garantir que não haja acúmulo de contaminantes ou bactérias nessas áreas.
- Não use sabão, detergente, pó de limpeza, spray de limpeza, etc., pois podem provocar odores no interior do frigorífico ou alimentos contaminados.
- Limpe a estrutura para garrafas, as prateleiras e as gavetas com um pano macio

- humedecido com água e sabão ou detergente diluído. Seque com um pano macio ou deixe secar naturalmente.
- Limpe a superfície exterior do frigorífico com um pano macio humedecido com água e sabão, detergente etc. e depois seque.
  - Não use escovas duras, esferas de aço, escovas de aço, abrasivos (como pastas dentífricas), solventes orgânicos (como álcool, acetona, óleo de banana, etc.), água a ferver, produtos ácidos ou alcalinos, que podem danificar a superfície do frigorífico e o seu interior. A água a ferver e os solventes orgânicos, como benzeno, podem deformar ou danificar as peças em plástico.
  - Não deve enxaguar diretamente com água ou outros líquidos durante a limpeza, para evitar curto-circuitos ou afetar o isolamento elétrico após a imersão.

## Cuidados

A unidade deve ser reparada por um técnico autorizado e devem ser usadas apenas peças originais. Em nenhuma circunstância o utilizador deve tentar reparar a unidade. As reparações realizadas por pessoas inexperientes podem provocar ferimentos ou avarias graves. Contacte um técnico autorizado.

## INVERTER O SENTIDO DE ABERTURA DA PORTA

**Ferramentas necessárias:** Chave de fendas estilo Phillips / Chave de fendas de lâmina plana / Chave sextavada / Chave de caixa sextavada

1. Retire a tampa da dobradiça superior direita.



A tampa da dobradiça superior

2. Retire os parafusos que fixam a dobradiça superior com a chave de fendas cruzada.

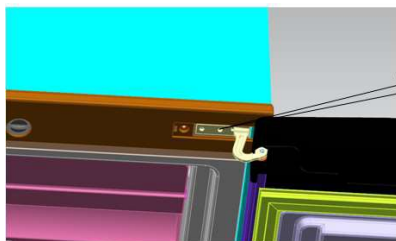

Parafuso

3. Passe a dobradiça superior e o bloco limite superior da porta, juntamente com a bucha do rolamento para a porta oposta.

- A. Retire a porca com a manga respectiva. Retire a anilha e os eixos para o outro lado e fixe-os.

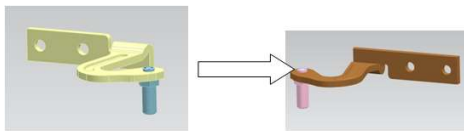

- B. Retire o bloco limite da porta.

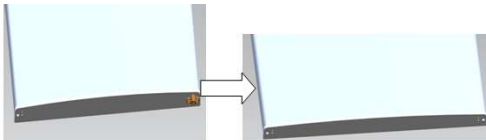

- C. Desaperte os outros blocos de limite da porta.



4. Desaperte os parafusos que fixam a dobradiça inferior com a chave de fendas cruzada.

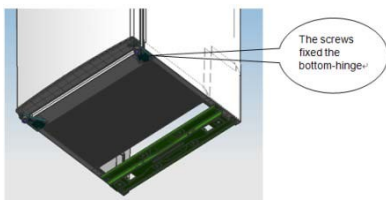

Nota: o ângulo de inclinação do frigorífico e congelador é inferior a 45°.

5. Passe a dobradiça inferior para o lado contrário e fixe-a com parafusos.

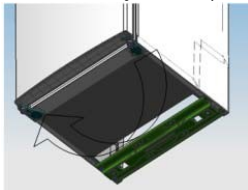



6. Coloque a porta inferior na posição certa e fixe a dobradiça central.

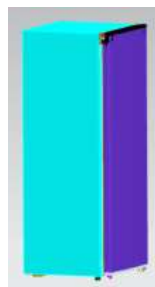

7. Coloque a porta direita superior na posição certa, fixe a dobradiça e a tampa superiores.



8. Passe o nivelador para o outro lado e ajuste-o para ajustar o nível da unidade.

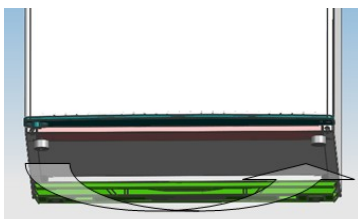

## RESOLUÇÃO DE PROBLEMAS

Os seguintes problemas simples podem ser resolvidos pelo utilizador. Contacte o departamento de serviço pós-venda se não conseguir solucionar os problemas.

Não funciona	<ul style="list-style-type: none"><li>• Verifique se o congelador está ligado à corrente elétrica</li><li>• Baixa tensão</li><li>• Falha de potência ou circuito de disparo</li></ul>
Odor	<ul style="list-style-type: none"><li>• Os alimentos odorosos devem ser acondicionados embalados</li><li>• Os alimentos estão podres.</li><li>• O interior deve ser limpo</li></ul>
Operação de longo prazo do compressor	<ul style="list-style-type: none"><li>• É normal que o frigorífico funcione durante mais tempo no verão quando a temperatura ambiente é mais alta;</li><li>• Não coloque demasiados alimentos no congelador ao mesmo tempo;</li><li>• Não coloque alimentos até estarem frios;</li><li>• Abertura frequente da porta do frigorífico.</li></ul>
A lâmpada de iluminação não funciona	<ul style="list-style-type: none"><li>• Verifique se o congelador está ligado à corrente elétrica</li><li>• Verifique se a lâmpada está danificada</li></ul>
A porta do frigorífico não pode ser fechada corretamente;	<ul style="list-style-type: none"><li>• A porta do congelador fica presa por embalagens de alimentos;</li><li>• Existem demasiados alimentos;</li></ul>
Ruídos altos;	<ul style="list-style-type: none"><li>• Estes ruídos são causados pela circulação do líquido refrigerante no sistema de arrefecimento. Isto é normal.</li><li>• Verifique se os alimentos estão nivelados e se o frigorífico está equilibrado</li><li>• Verifique se as peças do frigorífico estão devidamente colocadas</li></ul>
O frigorífico emite calor	<ul style="list-style-type: none"><li>• Isto é causado pela radiação do condensador, e é um fenómeno normal.</li></ul>
Condensação	<ul style="list-style-type: none"><li>• Pode ser detetada na superfície exterior e vedantes da porta do congelador quando a humidade ambiente é alta, e trata-se de um fenómeno normal, que deve limpar com uma toalha seca. Se o problema persistir, entre em contacto com um técnico qualificado para assistência.</li></ul>
Zumbido	<ul style="list-style-type: none"><li>• É gerado pelo funcionamento do compressor especialmente ao arrancar ou ao desligar</li></ul>

### Estimado cliente,

Se pretender devolver ou substituir o produto, contacte a loja onde o comprou. (Lembre-se de trazer a fatura de compra)

## **ZHRNUTIE**

BEZPEČNOSTNÉ INFORMÁCIE .....	203
LIKVIDÁCIA STARÉHO SPOTREBIČA .....	211
Zhoda s predpismi .....	211
ÚSPORA ENERGIE .....	212
PREHĽAD PRODUKTU .....	213
Klimatická trieda .....	213
PRESUN JEDNOTKY .....	214
POKYNY PRE INŠTALÁCIU .....	214
Požiadavky na priestor dverí .....	214
Vyrovnanie jednotky .....	214
AKO ZAČAŤ POUŽÍVAŤ .....	215
POUŽITIE .....	215
Zapnutie spotrebiča .....	215
Tipy na správne uloženie potravín .....	215
Pri dlhodobej neprítomnosti .....	215
OŠETROVANIE A STAROSTLIVOSŤ .....	216
Čistenie pred prvým použitím .....	216
Rozmrazovanie .....	216
Čistenie vnútorných a vonkajších častí jednotky .....	216
Starostlivosť .....	217
OTOČENIE ZAVESENIA DVERÍ .....	217
RIEŠENIE PROBLÉMOV .....	221

Ďakujeme vám, že ste si kúpili tento spotrebič.

Pred tým, než budete mrazničku používať, prečítajte si pozorne pokyny v tejto príručke, aby ste maximalizovali jej výkon. Uchovajte dokumentáciu na následné použitie alebo pre nového vlastníka. Tento spotrebič je určený výhradne na použitie v domácnosti alebo podobných aplikáciách, ako sú:

- kuchynské kúty pre zamestnancov v dielňach, kanceláriách a iných pracovných prostrediach
- farmy, hotely, motely a iné typy rezidencií
- nočľahárne (B & B)
- kateringové služby a podobné aplikácie, kde nejde o maloobchodný predaj

Tento spotrebič sa môže používať iba na skladovanie potravín. Akékoľvek iné využitie sa považuje za nebezpečné a výrobca nenesie zodpovednosť za akékoľvek škody. Odporúčame vám, aby ste si prečítali záručné podmienky. Aby ste dosiahli najlepší možný výkon a bezporuchovú prevádzku svojho spotrebiča, je veľmi dôležité, aby ste si pozorne prečítali tieto pokyny. Ak nebudete dodržiavať tieto pokyny, môžete stratiť nárok na bezplatný servis v záručnej lehote.

## BEZPEČNOSTNÉ INFORMÁCIE

**Tento návod obsahuje mnoho dôležitých bezpečnostných informácií. Odporúčame vám uchovať tieto pokyny na bezpečnom mieste, aby boli ľahko dostupné a používanie spotrebiča bolo bezproblémové.**

**Mraznička obsahuje plyné chladivo (R600a: izobután) a izolačný plyn (cyklopentán). Tieto plyny sú šetrné k životnému prostrediu, ale sú horľavé.**



**Upozornenie: nebezpečenstvo požiaru**

**Ak dôjde k poškodeniu okruhu chladiva:**

- **nepribližujte sa s otvoreným ohňom a zdrojmi horenia. Dôkladne vetrajte miestnosť, v ktorej je spotrebič umiestnený.**

## **VAROVANIE!**

- **Pri čistení/premiesťovaní spotrebiča musíte dať pozor, aby ste sa nedotkli kovových drôtov výmenníka tepla na zadnej strane spotrebiča. Mohli by ste si poraniť prsty alebo ruku, alebo poškodiť spotrebič.**
- **Spotrebič nie je konštruovaný na umiestnenie na inom spotrebiči. Nepokúšajte sa sadieť si alebo stúpať na spotrebič. Nie je na to konštruovaný. Mohli by ste sa zraniť alebo poškodiť spotrebič.**
- **Pri prenášaní/presúvaní spotrebiča dbajte na to, aby sa kábel napájania nezachytil pod spotrebičom. Mohlo by dôjsť k prerezaniu alebo poškodeniu kábla napájania.**
- **Pri umiestňovaní svojho spotrebiča dajte pozor, aby sa nepoškodila podlaha, potrubie, steny atď. Nepremiestňujte spotrebič ťahaním za veko alebo kľuku. Nenechajte deti, aby sa so spotrebičom hrali alebo manipulovali s ovládačmi. Ak nebudú tieto pokyny dodržané, naša spoločnosť sa zrieka všetkej zodpovednosti.**
- **Neinštalujte spotrebič vo vlhkom, mastnom alebo prašnom prostredí, zabráňte pôsobeniu priamych slnečných lúčov alebo vody.**
- **Neinštalujte spotrebič v blízkosti zdrojov tepla alebo horľavých materiálov.**

- **Ak dôjde k výpadku prúdu, neotvárajte veko. Zmrznuté potraviny by nemali byť ovplyvnené, ak bude výpadok prúdu kratší než 20 hodín. Ak je výpadok prúdu dlhší, je nutné potraviny skontrolovať a okamžite zjesť, alebo uvariť a potom zmraziť.**
- **Ak zistíte, že veko truhlicovej mrazničky je možné ťažko otvoriť hneď po zavretí, nemajte obavy. Je to spôsobené rozdielom tlaku, ktorý sa vyrovná, a budete môcť veko otvoriť za niekoľko minút.**
- **Nepripájajte spotrebič k napájaniu elektrickým prúdom, kým nie sú odstránené všetky obaly a chrániče pre prepravu.**
- **Ak sa spotrebič prepravoval vo vodorovnej polohe, pred zapnutím ho nechajte stáť aspoň 4 hodiny, aby sa usadil olej v kompresore.**
- **Táto mraznička sa smie používať iba na zamýšľané účely (t. j. ukladanie a mrazenie potravín).**
- **V chladničke na víno neskladujte lieky alebo materiály určené na výskum. Ak budete skladovať materiál, ktorý vyžaduje prísnu kontrolu teploty skladovania, je možné, že dôjde k jeho znehodnoteniu alebo môže dôjsť k nekontrolovanej reakcii a vzniku nebezpečenstva.**
- **Pred akoukoľvek manipuláciou so spotrebičom odpojte kábel napájania od zásuvky.**

- **Pri dodaní skontrolujte, či produkt nie je poškodený a či všetky súčasti a príslušenstvá sú v dokonalom stave.**
- **Ak dôjde k úniku chladiva, nedotýkajte sa zásuvky a nepoužívajte otvorený oheň. Otvorte okno a vyvetrajte. Potom zavolajte servisné stredisko a požiadajte o opravu.**
- **Nepoužívajte predlžovacie káble alebo adaptéry.**
- **Neťahajte a neohýbajte kábel napájania, nedotýkajte sa zásuvky mokrými rukami.**
- **Vyhňte sa poškodeniu zástrčky alebo kábla napájania; mohlo by dôjsť k úrazu elektrickým prúdom alebo požiaru.**
- **Neumiestňujte ani neukladajte horľavé alebo vysoko prchavé látky, ako sú éter, benzín, LPG, propán, aerosólové nádoby, lepidlá, čistý alkohol atď. Tieto materiály môžu spôsobiť výbuch.**
- **Ak je napájací kábel poškodený, musí ho vymeniť výrobca, jeho servisný technik alebo podobne kvalifikovaný technik, aby nedošlo k vzniku nebezpečných situácií.**
- **V blízkosti chladničky na víno nepoužívajte ani neukladajte horľavé spreje, ako sú farby v spreji. Mohlo by dôjsť k výbuchu alebo požiaru.**
- **Na hornú stranu spotrebiča neklad'te predmety alebo nádoby s vodou.**
- **Neodporúčame používať predlžovacie káble ani sieťové adaptéry.**
- **Nelikvidujte spotrebič spálením. Pri preprave a používaní spotrebiča dbajte na**

**to, aby nedošlo k poškodeniu okruhu/potrubia chladiva. V prípade poškodenia nevystavujte spotrebič ohňu, zdrojom vznietenia a okamžite vyvetrajte miestnosť, v ktorej je spotrebič umiestnený.**

- **Systém chladenia umiestnený za a vnútri chladničky na víno obsahuje chladivo. Zabráňte poškodeniu potrubia.**
- **Vnútri priestoru na skladovanie potravín v spotrebiči nepoužívajte elektrické spotrebiče, ak nejde o spotrebiče odporúčané výrobcom.**
- **Nepoškodíte okruh chladiva.**
- **Nepoužívajte mechanické nástroje ani inak neurýchľujte proces rozmrazovania. Používajte iba prostriedky odporúčané výrobcom.**
- **Vnútri priestoru na skladovanie potravín nepoužívajte elektrické spotrebiče, ak nejde o spotrebiče odporúčané výrobcom.**
- **Otvory na ventiláciu spotrebiča alebo skrine, v ktorej je spotrebič vstavaný, udržiajte voľné bez prekážok.**
- **Na odstraňovanie námrazy nepoužívajte špicaté alebo ostré predmety.**
- **Nedotýkajte sa vnútorných chladiacich prvkov, a to obzvlášť ak máte mokré ruky, pretože by ste sa mohli popáliť alebo zraniť.**
- **Na pomoc odmrazovania nikdy nepoužívajte sušiče vlasov, elektrické ohrievače a iné podobné elektrické spotrebiče.**



- **Námrazu neškrabte nožom alebo ostrými predmetmi. Mohlo by dôjsť k poškodeniu okruhu chladiva a vytečené chladivo môže spôsobiť požiar alebo poškodenie zraku.**
- **Nepoužívajte žiadne mechanické zariadenia na urýchlenie procesu rozmrazovania.**
- **Je absolútne nevyhnutné zabrániť používaniu otvoreného ohňa alebo elektrických prístrojov, ako sú ohrievače, parné čističe, sviečky, olejové lampy a podobné, na zrýchlenie fázy rozmrazovania.**
- **Okolie kompresora nikdy neumývajte vodou. Po vyčistení, aby ste zabránili korózii, ho dôkladne utrite suchou handrou.**
- **Odporúča sa udržiavať zástrčku v čistote. Nánosy prachu na zástrčke môžu spôsobiť požiar.**
- **Produkt je určený a vyrobený iba na použitie v domácnosti.**
- **Táto záruka stratí platnosť, ak je produkt inštalovaný alebo sa používa v komerčných alebo nerezidenčných priestoroch.**
- **Tento produkt musí byť správne inštalovaný, umiestnený a prevádzkovaný v súlade s pokynmi uvedenými v brožúre Pokyny pre používateľ'ov.**
- **Táto záruka je platná iba pre nové produkty a nie je prenosná, ak sa produkt znovu predá.**
- **Naša spoločnosť vylučuje zodpovednosť za náhodné alebo následné škody.**

- **Záruka v žiadnom prípade neruší vaše práva vyplývajúce z predpisov alebo zákonov.**
- **Chladničku na víno neopravujte. Všetky opravy musí vykonávať iba kvalifikovaný opravár.**
- **Ak likvidujete produkt so zámkou alebo západkou na dverách, zaistite, aby boli dvere v bezpečnej polohe, aby sa v produkte nemohli zavrieť deti.**
- **Tento spotrebič môžu používať deti staršie ako 8 rokov a osoby s obmedzenými fyzickými, senzorickými alebo mentálnymi schopnosťami alebo osoby neskúsené a neznalé za predpokladu, že je zaistený dostatočný dohľad alebo sú poskytnuté dostatočné pokyny, ako používať spotrebič bezpečným spôsobom, a že osoby rozumejú možným rizikám.**
- **Deti sa nesmú so spotrebičom hrať. Čistenie a používateľskú údržbu nesmú vykonávať deti bez dozoru.**
- **Zámky: ak je vaša chladnička/mraznička vybavená zámkami, aby ste zabránili uväzneniu detí, ukladajte kľúč mimo ich dosahu a nie v blízkosti spotrebiča.**
- **Pri likvidácii starej chladničky/mrazničky z bezpečnostných dôvodov rozbite všetky staré zámky a západky.**
- **PRE voľne stojaci spotrebič: tento chladiaci spotrebič nie je určený na používanie ako vstavaný spotrebič.**

- **KAŽDÚ výmenu alebo údržbu žiaroviek LED by mal vykonávať výrobca, jeho servisný zástupca alebo osoba s podobnou kvalifikáciou. Žiarovka má triedu energetickej účinnosti G.**
- **V tomto spotrebiči neskladujte výbušné látky, ako sú aerosólové nádoby s horľavou podpornou látkou.**
- **Používateľ musí spotrebič po použití a pred vykonaním údržby odpojiť od zásuvky.**
- **VAROVANIE: Zlikvidujte chladničku podľa miestnych regulačných orgánov, pretože používa horľavý fúkací plyn a chladivo.**
- **VAROVANIE: V zadnej časti spotrebiča neumiestňujte viacnásobné prenosné predlžovacie zásuvky ani prenosné napájacie zdroje.**
- **NEBEZPEČENSTVO: Riziko uväznenia detí. Čomu musíte venovať pozornosť, skôr ako vyhodíte starú chladničku alebo mrazničku:**
  - Odoberte dvere
  - Nechajte police na mieste, aby deti ľahko nevliezli dovnútra.
- **Pred inštaláciou príslušenstva musí byť chladnička odpojená od zdroja elektrického napájania.**
- **Tento výrobok obsahuje svetelný zdroj triedy energetickej účinnosti (F)**

## LIKVIDÁCIA STARÉHO SPOTREBIČA



Tento spotrebič je označený podľa európskej smernice 2012/19/EÚ o odpadových elektrických a elektronických zariadeniach (OEEZ).

OEEZ sa týka prchavých látok (ktoré môžu mať škodlivý vplyv na životné prostredie) a základných súčastí (ktoré je možné opakovane využiť). Je nutné postupovať podľa OEEZ, aby sa riadne zlikvidovali všetky prchavé látky a recyklovali všetky materiály.

Jednotlivci môžu hrať významnú rolu pri ochrane životného prostredia. Pri likvidácii je nutné dodržiavať niektoré základné pravidlá:

S elektrickými a elektronickými zariadeniami sa nesmie zaobchádzať ako s domovým odpadom.

Elektrické a elektronické zariadenia sa musia odovzdávať do príslušného zberného dvora spravovaného miestnou samosprávou alebo registrovanou spoločnosťou. V mnohých krajinách sa organizuje odber veľkých elektrických a elektronických zariadení z domácností.

V mnohých krajinách, keď kúpite nový spotrebič, môžete starý odovzdať obchodníkovi, ktorý musí bezplatne prijať jeden starý spotrebič za jeden nový predaný spotrebič, ak ide o ekvivalentný typ s rovnakým určením, ako nový kúpený spotrebič.

### Zhoda s predpismi

Umiestnením značky  na tento produkt potvrdzujeme zhodu so všetkými príslušnými európskymi smernicami týkajúcimi sa bezpečnosti, ochrany zdravia a ochrany životného prostredia, ktoré je možné použiť pre tento produkt.

## ÚSPORA ENERGIE

Pre lepšiu úsporu energie odporúčame:

- Inštalujte spotrebič v dobre vetranej miestnosti, ďaleko od zdrojov tepla a nevystavujte ho priamemu slnečnému žiareniu.
- Vyvarujte sa vkladania horúcich potravín do chladničky, aby ste sa vyhlí nárastu vnútornej teploty a s tým spojenému nepretržitému chodu kompresora.
- Neukladajte nadmerné množstvo potravín, aby bolo zaistené dostatočné prúdenie vzduchu.
- Odmrazujte spotrebič v prípade výskytu ľadu, aby ste uľahčili prenos chladu.
- V prípade výpadku elektrickej energie sa odporúča nechať dvere chladničky zatvorené.
- Otvárajte alebo ponechávajte dvere spotrebiča otvorené v čo najmenšom možnom rozsahu.
- Vyvarujte sa úpravy nastavenia na príliš nízke teploty.
- Odstraňujte prach zo zadnej časti spotrebiča.
- Ak sa chladiace spotrebiče používajú dlhší čas pod spodnou hranicou rozsahu teplôt, pre ktoré sú určené, ich prevádzka nemusí byť konzistentná (môže dochádzať k rozmrazovaniu obsahu alebo príliš veľkému nárastu teploty v priestore na zmrazené potraviny).
- Šumivé nápoje by sa nemali ukladať do mrazničky alebo mraziaceho boxu, ani do priestorov s nízkou teplotou, a niektoré produkty, napríklad kocky ľadu, by sa nemali konzumovať príliš studené.
- Je nutné zaistiť, aby sa neprekračoval čas skladovania odporúčaný výrobcom pre akýkoľvek druh potravín, najmä pre predávané rýchlozmrazené potraviny skladované v mrazničke alebo mraziacom boxe.
- Je nutné prijať opatrenia na ochranu pred neprimeraným zvýšením teploty zmrazených potravín počas odmravovania chladiaceho spotrebiča, napríklad obaliť zmrazené potraviny niekoľkými vrstvami novín.
- Nárast teploty zmrazených potravín počas ručného odmravovania, údržby alebo čistenia by mohol skrátiť čas skladovateľnosti.

# PREHĽAD PRODUKTU

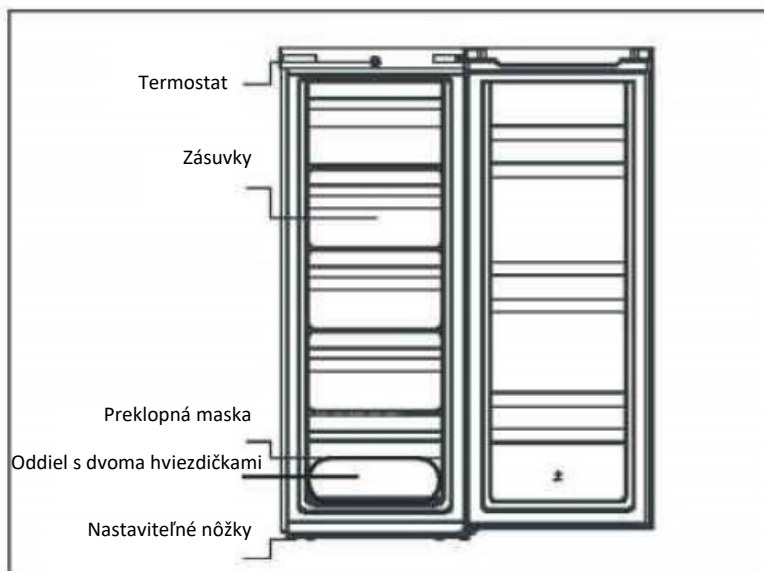

Energeticky najúspornejšia konfigurácia vyžaduje, aby boli v spotrebiči nainštalované priehradky, schránka na potraviny a police, pozrite obrázky vyššie.

\* Vyššie uvedený obrázok je iba orientačný. Skutočná konfigurácia bude závislá od fyzického produktu alebo vyhlásenia distribútora

## Klimatická trieda

Spotrebič je určený na používanie v obmedzenom rozsahu okolitých teplôt v závislosti od klimatických zón. Nepoužívajte spotrebič mimo stanoveného rozsahu teplôt. Klimatická trieda vášho spotrebiča je uvedená na štítku s technickými údajmi vnútri mrazničky.

Klimatická trieda	Okolité teplota T. (°C)	Okolité teplota T. (°F)
SN	Od 10 do 32	Od 50 do 90
N	Od 16 do 32	Od 61 do 90
ST	Od 16 do 38	Od 61 do 100
T	Od 16 do 43	Od 61 do 110

- rozšírené mierne pásmo: „Tento chladiaci spotrebič je určený na používanie pri teplotách okolia od 10 °C do 32 °C.“;
- mierne pásmo: „Tento chladiaci spotrebič je určený na používanie pri teplotách okolia od 16 °C do 32 °C.“;

- subtropické pásmo: „Tento chladiaci spotrebič je určený na používanie pri teplotách okolia od 16 °C do 38 °C.“;
- tropické pásmo: „Tento chladiaci spotrebič je určený na používanie pri teplotách okolia od 16 °C do 43 °C.“

## PRESUN JEDNOTKY

Pri premiestňovaní jednotky ju držte po stranách alebo za základňu. Za žiadnych okolností sa nesmie zdvíhať držaním za okraje hornej časti.

Spotrebič sa smie prepravovať iba vo zvislej polohe. V priebehu prepravy sa nesmie poškodiť dodaný obal. Ak je v priebehu prepravy nutné otočiť produkt do vodorovnej polohy, musí sa položiť na ľavú stranu (pri pohľade spredu a po otočení do zvislej polohy sa nesmie zapnúť skôr než o 4 hodiny, aby sa systém usadil).

1. Ak vyššie uvedený pokyn nedodržíte, môže dôjsť k poškodeniu spotrebiča. Ak tieto pokyny nebudú dodržané, výrobca nenesie žiadnu zodpovednosť.
2. Spotrebič je nutné chrániť pred dažďom, vlhkosťou a ďalšími atmosférickými vplyvmi.

## POKYNY PRE INŠTALÁCIU

1. Ak je to možné, neumiestňujte spotrebič v blízkosti sporákov, radiátorov alebo na priamom slnečnom svetle, pretože by to spôsobilo beh kompresora na dlhý čas.
2. Zaisťte, aby okolo spotrebiča bol dostatok miesta s priemernou teplotou medzi 16 °C a 32 °C, aby okolo neho mohol prúdiť vzduch. V ideálnom prípade aspoň 10 cm za spotrebičom a po stranách, a 30 cm na hornej strane jednotky.
3. Spotrebič musí byť umiestnený na rovnej ploche.
4. Je zakázané používať spotrebič mimo uzatvorených priestorov.

### Požiadavky na priestor dverí

Dvere jednotky musí byť možné plne otvoriť, ako je znázornené.

Š × H ≥ 902 × 1 052 mm

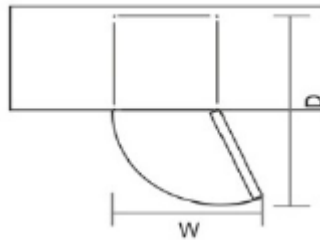

### Vyrovnanie jednotky

Na vyrovnanie jednotky nastavte dve vyrovnávacie nôžky v prednej časti jednotky.

Ak jednotka nie je vyrovnaná, nebudú dvere a magnetické tesnenia v správnom zákryte.

Pred použitím sa uistite, že sa nôžka dotýka zeme. Pozrite sa dole zhora, v smere hodinových ručičiek a proti smeru hodinových ručičiek povolte, resp. utiahnite.

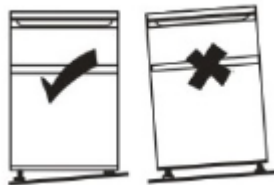

# AKO ZAČAŤ POUŽÍVAŤ

Pred začiatkom používania mrazničky vykonajte nasledujúce kontroly:

1. Vnútro je suché a okolo zadnej strany môže voľne cirkulovať vzduch.
2. Vyčistite vnútro tak, ako je uvedené v časti „STAROSTLIVOSŤ O SPOTREBIČ“ (elektrické súčasti chladničky je možné utrieť iba suchou handrou).
3. Po premiestnení chladničky/mrazničky ju nezapínajte skôr než 2 hodiny po premiestnení.
4. Skontrolujte, či máte k dispozícii zásuvku, ktorá je kompatibilná so zástrčkou dodávanou s jednotkou.
5. Pred tým, než do chladničky uložíte potraviny, zapnite chladničku a vyčkajte 24 hodín. Tým sa uistíte, že riadne funguje, a chladnička/mraznička dosiahnu správnu teplotu.

## POUŽITIE

### Zapnutie spotrebiča

Gombík na voľbu teploty sa nachádza uprostred horného nosníka.

- Nastavenie „Min“: menej chladná teplota
- Nastavenie „Mid“: normálna prevádzka (vhodná pre väčšinu situácií)
- Nastavenie „Max“: najchladnejšia teplota

V čase vysokej teploty okolia: môže byť nutné nastaviť termostat na najchladnejšie nastavenie (poloha „MAX“). Niekedy musí kompresor na udržanie nízkej teploty v spotrebiči bežať nepretržite. Po prvej inštalácii chladničky nastavte gombík termostatu na „MID“. Dajte chladničke dostatok času, aby mohla úplne vychladnúť, a až potom do nej vložte potraviny. Odporúčame počkať s vložením potravín 24 hodín. Gombík termostatu slúži na ovládanie teploty. Keď je ovládací gombík termostatu nastavený na „OFF“, chladnička nebude fungovať.

### Tipy na správne uloženie potravín

**Mimoriadnu pozornosť venujte mäsu a rybám:** uvarené jedlá sa musia vždy skladovať nad surovým mäsom, aby sa zabránilo prenosu baktérií. Uložte surové mäso na tanier, ktorý je dostatočne veľký, aby zachytil šťavu, a zakryte ich fóliou.

**Okolo potravín nechajte voľné miesto:** to umožní chladnému vzduchu v chladničke cirkulovať a udržiavať tak všetky miesta v chladničke v chlade.

**Potraviny zabaľte!** potraviny je nutné samostatne zakryť alebo obaliť, aby sa neprenášali zápachy a potraviny nevyschli. Ovocie a zeleninu nie je potrebné baliť.

**Uvarené potraviny musia byť riadne schladené:** pred uložením uvarených potravín do chladničky sa musia potraviny riadne schladiť. Tým zabránite zvýšeniu teploty v chladničke.

**Zatvárajte dvere!** aby chladný vzduch neunikal, otvárajte dvere čo najmenej. Keď sa vrátite z nákupu pred tým, než otvoríte dvere chladničky, potraviny roztriedte. Dvere otvárajte iba pri vkladaní alebo odoberaní potravín.

### Pri dlhodobej neprítomnosti

- Najprv vypnite chladničku a potom ju odpojte od elektrickej zásuvky.
- Vyberte všetky potraviny.
- Vyčistite chladničku.
- Nepatrne pootvorte dvere, aby sa zabránilo novej tvorbe kondenzácie, plesní alebo pachov.
- Deťom venujte mimoriadnu pozornosť. Deti sa nesmú s chladničkou hrať.
- Krátka dovolenka: Pri dovolenke kratšej než tri týždne nechajte chladničku v prevádzke.



- Dlhá dovolenka: Ak sa spotrebič nebude používať niekoľko mesiacov, vyberte všetky potraviny a odpojte napájaci kábel. Vyčistite a vysušte vnútro spotrebiča. Aby sa zabránilo tvorbe zápachu a plesní, pootvorte trochu dvere, v prípade potreby je zablokujte alebo nechajte dvere demontovať.

## OŠETROVANIE A STAROSTLIVOSŤ

### Čistenie pred prvým použitím

Vypláchnite teplou vodou s použitím výžmýkanej huby alebo handričky. Police a zásuvku na šalát umyte v teplej mydlovej vode a pred vrátením do jednotky celkom vysušte. Očistite vonkajšie časti jednotky vlhkou handričkou. Ak potrebujete ďalšie informácie, prejdite na sekciu Čistenie.

### Rozmrazovanie

- Vypnite chladničku.
- Vyberte potraviny z chladničky a správne ich umiestnite, aby nedošlo k ich rozmrazeniu.
- Vyčistite odtokovú rúrku (použite mäkké materiály, aby ste zabránili poškodeniu plášťa), pripravte nádoby na vodu na rozmrazenie. (Dbajte na to, aby ste vyčistili odtokový zásobník vody v priestore kompresora a vyhli sa pretečeniu na zem).
- Môžete použiť okolitú teplotu na prirodzené rozmrazovanie, na odstránenie námrazy môžete tiež použiť lopatku na ľad (použite plastovú alebo drevenú lopatku na ľad, aby sa zabránilo poškodeniu plášťa alebo rúrky).
- Na urýchlenie rozmrazovania môžete použiť vhodné množstvo horúcej vody a na vysušenie vody po rozmrazení suchý uterák.
- Po rozmrazení dajte potraviny späť do skrine a zapnite chladničku.

### Čistenie vnútorných a vonkajších častí jednotky

- Prach za chladničkou a na zemi je potrebné včas odstraňovať, aby sa zlepšil chladiaci účinok a úspora energie.
- Pravidelne kontrolujte tesnenie dverí, aby ste sa uistili, že na ňom nie sú žiadne nečistoty. Tesnenie dverí čistite mäkkou handričkou navlhčenou mydlovou vodou alebo zriedeným čistiacim prostriedkom.
- Vnútny priestor chladničky by sa mal pravidelne čistiť, aby sa zabránilo zápachu.
- Pred čistením vnútorného priestoru vypnite napájanie, vyberte všetko jedlo, nápoje, police, zásuvky atď.
- Na čistenie vnútra chladničky použite mäkkú handričku alebo hubku a cca liter teplej vody, do ktorej pridajte dve polievkové lyžice jedlej sódy. Potom opláchnite vodou a utrite do čista. Po vyčistení otvorte dvere a nechajte ich prirodzene uschnúť, než zapnete napájanie.
- Plochy, ktoré sa v chladničke ťažko čistia (ako sú úzke sendvičové prvky, medzery alebo rohy), odporúča sa pravidelne utierať mäkkou handričkou, mäkkou kefou atď. A v prípade potreby v kombinácii s niektorými pomocnými nástrojmi (ako sú tenké tyčinky), aby v týchto miestach nedochádzalo k hromadeniu kontaminantov alebo baktérií.
- Nepoužívajte mydlo, čistiaci prostriedok, čistiaci prášok, sprejový čistič atď., pretože by mohli spôsobiť pachy vnútri chladničky alebo kontaminovať potraviny.
- Očistite držiak na fľaše, police a zásuvky mäkkou handričkou navlhčenou mydlovou vodou alebo zriedeným čistiacim prostriedkom. Osušte mäkkou handričkou alebo nechajte prirodzene uschnúť.
- Vonkajší povrch chladničky utrite mäkkou handričkou navlhčenou mydlovou vodou, čistiacim prostriedkom atď. a potom ho utrite do sucha.
- Nepoužívajte tvrdé kefy, čistiace oceľové guľky, drôtené kefy, abrazíva (ako sú zubné pasty), organické rozpúšťadlá (ako sú alkohol, acetón, banánový olej atď.), vriacu vodu, kyslé alebo

alkalické predmety, ktoré by mohli poškodiť povrch a vnútorný priestor chladničky. Vriaca voda a organické rozpúšťadlá, ako je benzén, môžu deformovať alebo poškodiť plastové diely.

- Počas čistenia neoplachujte priamo vodou ani inými tekutinami, aby ste predišli skratom alebo neovplyvnili elektrickú izoláciu po jej namočení.

## Starostlivosť

Opravy tejto jednotky by mal vykonávať autorizovaný technik a mali by sa používať iba originálne náhradné diely. Za žiadnych okolností sa nepokúšajte opravovať jednotku sami. Vykonávanie opráv neskúsenými osobami môže mať za následok zranenie alebo vážnu poruchu. Kontaktujte kvalifikovaného technika.

## OTOČENIE ZAVESENIA DVERÍ

**Požadované nástroje:** Skrutkovač Phillips/plochý skrutkovač/šesťhranný kľúč/šesťhranný nástrčný kľúč

1. Odstráňte pravý horný kryt závesu.



Horný kryt závesu

2. Demontujte skrutky zaskrutkované v hornom závese pomocou krížového skrutkovača.



Skrutka

3. Namontujte horný záves a blok obmedzenia horných dverí a puzdro ložiska dverí na druhú stranu.
  - A. Odstráňte maticu s puzdrom. Demontujte podložku, a potom premiestnite osi na druhú stranu a upevnite.

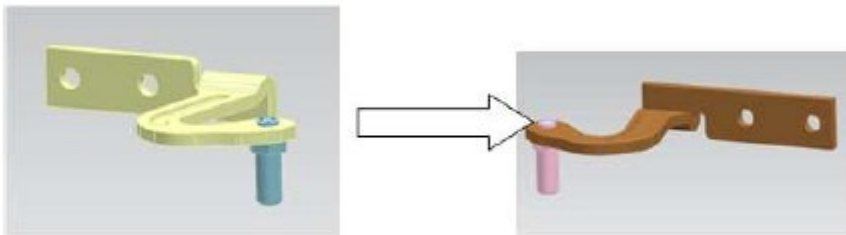

B. Odstráňte blok obmedzenia dverí.

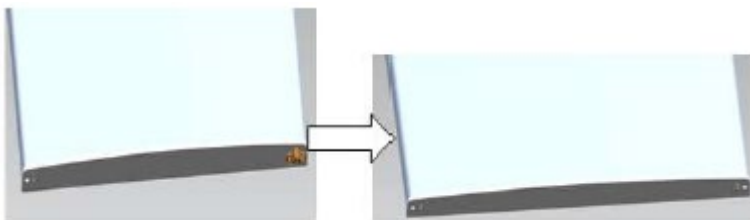

C. Vyberte ďalší dverný blok, ktorý je skrutkou pripevnený k dverám.

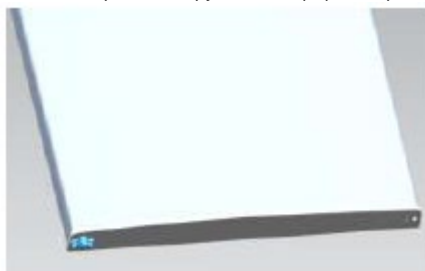

4. Demontujte skrutky zaskrutkované na dolnom závесе pomocou krížového skrutkovača.

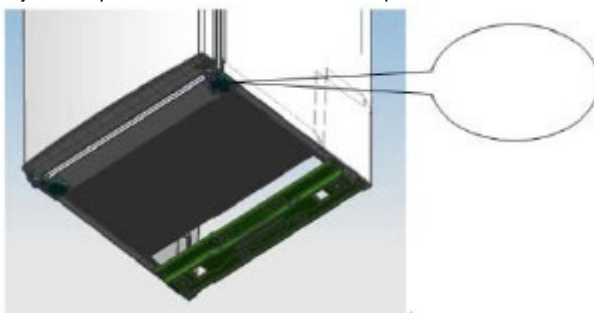

Skrutky  
upevňujú  
spodný pánt

Poznámka: Uhol sklonu chladničky/mrazničky je menší než 45°.

5. Nasadíte dolný záves na druhú stranu a upevníte skrutkami.

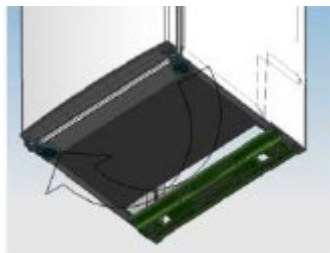

6. Nastavte správnú polohu dolných dverí, pripevnite stredový záves.

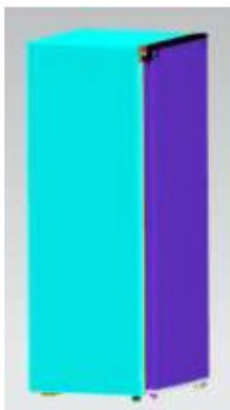

7. Nastavte správnú polohu horných dvierok, pripevnite horný záves a kryt.



8. Dajte vyrovnávač na druhú stranu a nastavte ho tak, aby bola skriňa vyrovnaná.



## RIEŠENIE PROBLÉMOV

Nasledujúce jednoduché problémy môže vyriešiť používateľ. Ak sa problémy nepodarí vyriešiť, obráťte sa, prosím, na oddelenie popredajných služieb.

Nefunkčnosť	Skontrolujte, či je mraznička zapojená a pripojená k napájaniu Nízke napätie Chyba napájania alebo vypnutie obvodu
Zápach	Aromatické potraviny by mali byť starostlivo zabalené Potraviny sú skazené Vnútorň priestor musí byť vyčistený
Dlhodobá prevádzka kompresora	Je normálne, že chladnička pracuje dlhší čas v lete, keď je okolitá teplota vyššia Nevkladajte do mrazničky príliš mnoho potravín naraz Nevkladajte potraviny, kým nie sú ochladené Časté otváranie dverí chladničky
Osvetlenie nefunguje	Skontrolujte, či je mraznička zapojená a pripojená k napájaniu Skontrolujte, či nie je svetlo poškodené
Dvere chladničky sa nedajú riadne zavrieť	Dvere mrazničky sú blokované balíčkami s potravinami Je v nich príliš mnoho potravín
Hlasité zvuky	Tieto zvuky sú spôsobené cirkuláciou chladiacej kvapaliny v chladiacom systéme. To je normálne. Skontrolujte, či sú potraviny zarovnané a či je chladnička vyvážená Skontrolujte, či sú časti chladničky správne umiestnené
Chladnička vyžaruje teplo	To je spôsobené vyžarovaním z kondenzátora a ide o normálny jav
Kondenzácia	Môžete ju spozorovať na vonkajšom povrchu a tesnení dverí mrazničky, keď je okolitá vlhkosť vysoká. Ide o normálny jav, odstráňte ju pomocou suchej utierky. Ak problém pretrváva, obráťte sa, prosím, so žiadosťou o pomoc na kvalifikovaného technika.
Šum	Je generovaný bežiacim kompresorom, obzvlášť pri spúšťaní a vypínaní

### Vážení zákazníci,

Ak chcete produkt vrátiť alebo vymeniť, obráťte sa na predajňu, kde ste produkt kúpili. (Nezabudnite si priniesť nákupnú faktúru)